

**МИНИСТЕРСТВО СТРОИТЕЛЬСТВА  
И ЖИЛИЩНО-КОММУНАЛЬНОГО ХОЗЯЙСТВА  
КАЛИНИНГРАДСКОЙ ОБЛАСТИ**

**ПРИКАЗ**

*Остапчук* 2021 года № 137  
г. Калининград

**Об утверждении границ охранных зон газораспределительных сетей  
и наложении ограничений (обременений) на входящие  
в них земельные участки**

В соответствии с Земельным Кодексом Российской Федерации, Правилами охраны газораспределительных сетей, утвержденными постановлением Правительства Российской Федерации от 20 ноября 2000 года № 878 «Об утверждении правил охраны газораспределительных сетей», Положением о Министерстве строительства и жилищно-коммунального хозяйства Калининградской области, утвержденным постановлением Правительства Калининградской области от 01 февраля 2017 года № 26, Административным регламентом предоставления государственной услуги «Утверждение границ охранных зон газораспределительных сетей и наложение ограничений (обременений) на входящие в них земельные участки», утвержденным приказом Министерства строительства и жилищно-коммунального хозяйства Калининградской области от 03 июля 2017 года № 176 (с учетом изменений), на основании заявления от 12 января 2021 года № 2885-БМ Общества с ограниченной ответственностью «Балтийский Молл», п р и к а з ы в а ю:

1. Утвердить границы охранной зоны газораспределительной сети: «Газопровод к Торгово-развлекательному центру по адресу: Калининградская область, Гурьевский район, южнее пос. Орловка, Протяженность: 3933 м», расположенной по адресу: Калининградская область, р-н Гурьевский, кадастровый (или условный) номер 39:03:000000:2603, в виде территории ограниченной условными линиями, проходящими на расстоянии 2 м с каждой стороны газопровода, по характерным точкам согласно приложению № 1 к настоящему приказу, с графическим описанием местоположения согласно приложению № 2 к настоящему приказу.

2. Установить ограничения (обременения) прав на земельные участки, входящие в охранную зону газораспределительной сети, указанной в пункте 1 настоящего приказа, определив условия использования в соответствии с пунктами 14-16 Правил охраны газораспределительных сетей, утвержденных постановлением Правительства Российской Федерации от 20 ноября 2000 года № 878 «Об утверждении правил охраны газораспределительных сетей».

3. Отделу газоснабжения и газификации департамента развития жилищно-коммунального хозяйства Министерства строительства и жилищно-коммунального хозяйства Калининградской области (Пономарева Ю.Ю.) обеспечить:

1) публикацию настоящего приказа на официальном сайте Министерства строительства и жилищно-коммунального хозяйства Калининградской области в информационно-телекоммуникационной сети «Интернет»;

2) направление копии настоящего приказа:

2.1) в орган местного самоуправления муниципального образования Калининградской области по месту нахождения охранной зоны объекта газораспределительной сети, указанной в пункте 1 настоящего приказа;

2.2) в филиал государственного бюджетного учреждения «Федеральная кадастровая палата Росреестра» по Калининградской области.

4. Приказ вступает в силу со дня его официального опубликования.

Министр

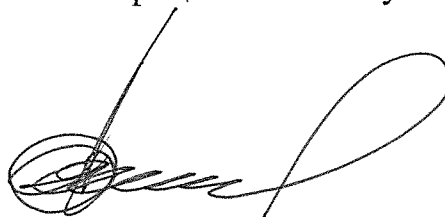

С.В. Черномаз

Приложение № 1  
к приказу № 137  
Министерства строительства  
и жилищно-коммунального хозяйства  
Калининградской области  
от 01 апреля 2021 года

Сведения о характерных точках границ охранной зоны газораспределительной сети: «Газопровод к Торгово-развлекательному центру по адресу: Калининградская область, Гурьевский район, южнее пос. Орловка Протяженность: 3933 м», расположенной по адресу: Калининградская область, р-н Гурьевский

| Сведения о местоположении границ объекта              |               |            |   |                            |
|---|---------------|------------|---|----------------------------|
| 1. Система координат Местная система координат МСК-39 |               |            |   |                            |
| 2. Сведения о характерных точках границ объекта       |               |            |   |                            |
| Обозначение характерных точек границы                 | Координаты, м |            | Метод определения координат и средняя квадратическая погрешность положения характерной точки (M <sub>t</sub> ), м | Описание закрепления точки |
|   | X             | Y          |   |                            |
| 1   | 2             | 3          | 4   | 5                          |
| 1   | 361471.64     | 1189157.97 | Картометрический метод, 0.10  | -                          |
| 2   | 361472.45     | 1189171.85 | Картометрический метод, 0.10  | -                          |
| 3   | 361498.12     | 1189168.27 | Картометрический метод, 0.10  | -                          |
| 4   | 361513.66     | 1189167.02 | Картометрический метод, 0.10  | -                          |
| 5   | 361529.36     | 1189164.83 | Картометрический метод, 0.10  | -                          |
| 6   | 361531.03     | 1189171.15 | Картометрический метод, 0.10  | -                          |
| 7   | 361544.23     | 1189169.25 | Картометрический метод, 0.10  | -                          |
| 8   | 361560.97     | 1189166.42 | Картометрический метод, 0.10  | -                          |
| 9   | 361572.90     | 1189164.95 | Картометрический метод, 0.10  | -                          |
| 10  | 361589.49     | 1189164.19 | Картометрический метод, 0.10  | -                          |
| 11  | 361595.20     | 1189316.58 | Картометрический метод, 0.10  | -                          |
| 12  | 361597.05     | 1189378.46 | Картометрический метод, 0.10  | -                          |
| 13  | 361605.03     | 1189592.17 | Картометрический метод, 0.10  | -                          |
| 14  | 361599.85     | 1189592.32 | Картометрический метод, 0.10  | -                          |
| 15  | 361601.65     | 1189722.09 | Картометрический метод, 0.10  | -                          |
| 16  | 361601.29     | 1189755.75 | Картометрический метод, 0.10  | -                          |
| 17  | 361601.75     | 1189772.17 | Картометрический метод, 0.10  | -                          |
| 18  | 361587.13     | 1189776.29 | Картометрический метод, 0.10  | -                          |
| 19  | 361579.82     | 1189833.16 | Картометрический метод, 0.10  | -                          |
| 20  | 361579.30     | 1189842.16 | Картометрический метод, 0.10  | -                          |
| 21  | 361579.95     | 1189874.08 | Картометрический метод, 0.10  | -                          |
| 22  | 361580.92     | 1189884.26 | Картометрический метод, 0.10  | -                          |
| 23  | 361582.64     | 1189936.84 | Картометрический метод, 0.10  | -                          |
| 24  | 361582.81     | 1189963.40 | Картометрический метод, 0.10  | -                          |
| 25  | 361583.46     | 1189986.98 | Картометрический метод, 0.10  | -                          |
| 26  | 361587.21     | 1190036.76 | Картометрический метод, 0.10  | -                          |
| 27  | 361590.00     | 1190123.44 | Картометрический метод, 0.10  | -                          |

|    |           |            |                              |   |
|----|-----------|------------|------------------------------|---|
| 28 | 361647.24 | 1190137.91 | Картометрический метод, 0.10 | - |
| 29 | 361627.37 | 1190221.62 | Картометрический метод, 0.10 | - |
| 30 | 361617.77 | 1190258.82 | Картометрический метод, 0.10 | - |
| 31 | 361612.91 | 1190285.33 | Картометрический метод, 0.10 | - |
| 32 | 361608.89 | 1190295.05 | Картометрический метод, 0.10 | - |
| 33 | 361559.30 | 1190361.89 | Картометрический метод, 0.10 | - |
| 34 | 361503.04 | 1190423.15 | Картометрический метод, 0.10 | - |
| 35 | 361475.90 | 1190453.30 | Картометрический метод, 0.10 | - |
| 36 | 361459.37 | 1190472.28 | Картометрический метод, 0.10 | - |
| 37 | 361451.80 | 1190483.22 | Картометрический метод, 0.10 | - |
| 38 | 361447.42 | 1190492.36 | Картометрический метод, 0.10 | - |
| 39 | 361460.99 | 1190496.74 | Картометрический метод, 0.10 | - |
| 40 | 361449.15 | 1190529.64 | Картометрический метод, 0.10 | - |
| 41 | 361418.96 | 1190518.90 | Картометрический метод, 0.10 | - |
| 42 | 361360.49 | 1190598.46 | Картометрический метод, 0.10 | - |
| 43 | 361313.20 | 1190662.15 | Картометрический метод, 0.10 | - |
| 44 | 361296.48 | 1190686.19 | Картометрический метод, 0.10 | - |
| 45 | 361276.63 | 1190713.12 | Картометрический метод, 0.10 | - |
| 46 | 361245.77 | 1190753.95 | Картометрический метод, 0.10 | - |
| 47 | 361236.46 | 1190767.59 | Картометрический метод, 0.10 | - |
| 48 | 361224.53 | 1190782.87 | Картометрический метод, 0.10 | - |
| 49 | 361220.98 | 1190789.42 | Картометрический метод, 0.10 | - |
| 50 | 361220.60 | 1190797.66 | Картометрический метод, 0.10 | - |
| 51 | 361221.00 | 1190834.50 | Картометрический метод, 0.10 | - |
| 52 | 361222.25 | 1190860.20 | Картометрический метод, 0.10 | - |
| 53 | 361225.44 | 1190876.12 | Картометрический метод, 0.10 | - |
| 54 | 361226.25 | 1190876.90 | Картометрический метод, 0.10 | - |
| 55 | 361230.90 | 1190877.65 | Картометрический метод, 0.10 | - |
| 56 | 361288.32 | 1190889.11 | Картометрический метод, 0.10 | - |
| 57 | 361300.50 | 1190892.29 | Картометрический метод, 0.10 | - |
| 58 | 361325.71 | 1190897.36 | Картометрический метод, 0.10 | - |
| 59 | 361346.28 | 1190900.49 | Картометрический метод, 0.10 | - |
| 60 | 361361.15 | 1190900.70 | Картометрический метод, 0.10 | - |
| 61 | 361420.36 | 1190899.24 | Картометрический метод, 0.10 | - |
| 62 | 361419.74 | 1190962.69 | Картометрический метод, 0.10 | - |
| 63 | 361418.01 | 1190991.09 | Картометрический метод, 0.10 | - |
| 64 | 361415.58 | 1191042.85 | Картометрический метод, 0.10 | - |
| 65 | 361413.45 | 1191070.82 | Картометрический метод, 0.10 | - |
| 66 | 361408.93 | 1191171.25 | Картометрический метод, 0.10 | - |
| 67 | 361405.38 | 1191218.65 | Картометрический метод, 0.10 | - |
| 68 | 361391.30 | 1191225.65 | Картометрический метод, 0.10 | - |
| 69 | 361386.05 | 1191349.80 | Картометрический метод, 0.10 | - |
| 70 | 361385.04 | 1191400.04 | Картометрический метод, 0.10 | - |
| 71 | 361384.26 | 1191413.68 | Картометрический метод, 0.10 | - |
| 72 | 361384.99 | 1191413.53 | Картометрический метод, 0.10 | - |
| 73 | 361409.87 | 1191402.05 | Картометрический метод, 0.10 | - |
| 74 | 361445.88 | 1191383.42 | Картометрический метод, 0.10 | - |
| 75 | 361448.83 | 1191379.06 | Картометрический метод, 0.10 | - |
| 76 | 361455.73 | 1191375.21 | Картометрический метод, 0.10 | - |
| 77 | 361499.61 | 1191497.64 | Картометрический метод, 0.10 | - |
| 78 | 361496.65 | 1191499.32 | Картометрический метод, 0.10 | - |
| 79 | 361486.70 | 1191508.02 | Картометрический метод, 0.10 | - |
| 80 | 361486.26 | 1191517.03 | Картометрический метод, 0.10 | - |
| 81 | 361487.54 | 1191540.68 | Картометрический метод, 0.10 | - |

|     |           |            |                              |   |
|-----|-----------|------------|------------------------------|---|
| 82  | 361487.86 | 1191561.57 | Картометрический метод, 0.10 | - |
| 83  | 361492.39 | 1191680.59 | Картометрический метод, 0.10 | - |
| 84  | 361507.67 | 1191680.95 | Картометрический метод, 0.10 | - |
| 85  | 361525.32 | 1191680.21 | Картометрический метод, 0.10 | - |
| 86  | 361533.21 | 1191866.00 | Картометрический метод, 0.10 | - |
| 87  | 361500.68 | 1191889.82 | Картометрический метод, 0.10 | - |
| 88  | 361505.11 | 1191909.66 | Картометрический метод, 0.10 | - |
| 89  | 361498.00 | 1191911.24 | Картометрический метод, 0.10 | - |
| 90  | 361502.68 | 1191923.75 | Картометрический метод, 0.10 | - |
| 91  | 361489.26 | 1191932.86 | Картометрический метод, 0.10 | - |
| 92  | 361464.62 | 1191951.56 | Картометрический метод, 0.10 | - |
| 93  | 361445.68 | 1191964.77 | Картометрический метод, 0.10 | - |
| 94  | 361459.62 | 1191988.92 | Картометрический метод, 0.10 | - |
| 95  | 361456.63 | 1191994.56 | Картометрический метод, 0.10 | - |
| 96  | 361455.47 | 1191997.94 | Картометрический метод, 0.10 | - |
| 97  | 361455.23 | 1192000.57 | Картометрический метод, 0.10 | - |
| 98  | 361455.51 | 1192003.19 | Картометрический метод, 0.10 | - |
| 99  | 361460.26 | 1192017.30 | Картометрический метод, 0.10 | - |
| 100 | 361537.45 | 1192139.72 | Картометрический метод, 0.10 | - |
| 101 | 361539.39 | 1192141.50 | Картометрический метод, 0.10 | - |
| 102 | 361548.34 | 1192144.83 | Картометрический метод, 0.10 | - |
| 103 | 361552.94 | 1192144.94 | Картометрический метод, 0.10 | - |
| 104 | 361555.13 | 1192144.27 | Картометрический метод, 0.10 | - |
| 105 | 361577.69 | 1192130.02 | Картометрический метод, 0.10 | - |
| 106 | 361615.59 | 1192192.52 | Картометрический метод, 0.10 | - |
| 107 | 361600.70 | 1192200.81 | Картометрический метод, 0.10 | - |
| 108 | 361597.69 | 1192194.03 | Картометрический метод, 0.10 | - |
| 109 | 361601.11 | 1192191.92 | Картометрический метод, 0.10 | - |
| 110 | 361602.69 | 1192195.47 | Картометрический метод, 0.10 | - |
| 111 | 361610.05 | 1192191.14 | Картометрический метод, 0.10 | - |
| 112 | 361576.30 | 1192135.61 | Картометрический метод, 0.10 | - |
| 113 | 361556.83 | 1192147.93 | Картометрический метод, 0.10 | - |
| 114 | 361553.50 | 1192148.96 | Картометрический метод, 0.10 | - |
| 115 | 361548.22 | 1192148.83 | Картометрический метод, 0.10 | - |
| 116 | 361537.25 | 1192144.96 | Картометрический метод, 0.10 | - |
| 117 | 361534.37 | 1192142.32 | Картометрический метод, 0.10 | - |
| 118 | 361456.66 | 1192019.08 | Картометрический метод, 0.10 | - |
| 119 | 361454.71 | 1192014.19 | Картометрический метод, 0.10 | - |
| 120 | 361451.57 | 1192003.99 | Картометрический метод, 0.10 | - |
| 121 | 361451.21 | 1192000.60 | Картометрический метод, 0.10 | - |
| 122 | 361451.53 | 1191997.10 | Картометрический метод, 0.10 | - |
| 123 | 361452.95 | 1191992.96 | Картометрический метод, 0.10 | - |
| 124 | 361455.04 | 1191989.01 | Картометрический метод, 0.10 | - |
| 125 | 361440.36 | 1191963.61 | Картометрический метод, 0.10 | - |
| 126 | 361462.30 | 1191948.30 | Картометрический метод, 0.10 | - |
| 127 | 361486.80 | 1191929.70 | Картометрический метод, 0.10 | - |
| 128 | 361497.82 | 1191922.15 | Картометрический метод, 0.10 | - |
| 129 | 361494.06 | 1191912.11 | Картометрический метод, 0.10 | - |
| 130 | 361484.05 | 1191914.31 | Картометрический метод, 0.10 | - |
| 131 | 361478.94 | 1191891.51 | Картометрический метод, 0.10 | - |
| 132 | 361497.40 | 1191887.31 | Картометрический метод, 0.10 | - |
| 133 | 361529.21 | 1191864.34 | Картометрический метод, 0.10 | - |
| 134 | 361521.49 | 1191684.37 | Картометрический метод, 0.10 | - |
| 135 | 361507.71 | 1191684.95 | Картометрический метод, 0.10 | - |



|     |           |            |                              |   |
|-----|-----------|------------|------------------------------|---|
| 136 | 361488.69 | 1191684.51 | Картометрический метод, 0.10 | - |
| 137 | 361488.08 | 1191677.01 | Картометрический метод, 0.10 | - |
| 138 | 361483.86 | 1191561.73 | Картометрический метод, 0.10 | - |
| 139 | 361483.54 | 1191540.82 | Картометрический метод, 0.10 | - |
| 140 | 361482.26 | 1191517.05 | Картометрический метод, 0.10 | - |
| 141 | 361482.76 | 1191506.58 | Картометрический метод, 0.10 | - |
| 142 | 361484.92 | 1191503.75 | Картометрический метод, 0.10 | - |
| 143 | 361494.52 | 1191495.93 | Картометрический метод, 0.10 | - |
| 144 | 361453.56 | 1191381.00 | Картометрический метод, 0.10 | - |
| 145 | 361451.69 | 1191382.05 | Картометрический метод, 0.10 | - |
| 146 | 361448.64 | 1191386.44 | Картометрический метод, 0.10 | - |
| 147 | 361411.61 | 1191405.65 | Картометрический метод, 0.10 | - |
| 148 | 361386.23 | 1191417.37 | Картометрический метод, 0.10 | - |
| 149 | 361379.98 | 1191418.59 | Картометрический метод, 0.10 | - |
| 150 | 361381.04 | 1191399.90 | Картометрический метод, 0.10 | - |
| 151 | 361382.05 | 1191349.68 | Картометрический метод, 0.10 | - |
| 152 | 361387.38 | 1191223.13 | Картометрический метод, 0.10 | - |
| 153 | 361401.54 | 1191216.09 | Картометрический метод, 0.10 | - |
| 154 | 361404.93 | 1191170.99 | Картометрический метод, 0.10 | - |
| 155 | 361409.45 | 1191070.59 | Картометрический метод, 0.10 | - |
| 156 | 361411.58 | 1191042.59 | Картометрический метод, 0.10 | - |
| 157 | 361414.01 | 1190990.89 | Картометрический метод, 0.10 | - |
| 158 | 361415.74 | 1190962.53 | Картометрический метод, 0.10 | - |
| 159 | 361416.34 | 1190903.34 | Картометрический метод, 0.10 | - |
| 160 | 361361.17 | 1190904.70 | Картометрический метод, 0.10 | - |
| 161 | 361345.95 | 1190904.49 | Картометрический метод, 0.10 | - |
| 162 | 361325.01 | 1190901.30 | Картометрический метод, 0.10 | - |
| 163 | 361299.60 | 1190896.19 | Картометрический метод, 0.10 | - |
| 164 | 361287.46 | 1190893.02 | Картометрический метод, 0.10 | - |
| 165 | 361230.22 | 1190881.59 | Картометрический метод, 0.10 | - |
| 166 | 361224.37 | 1190880.64 | Картометрический метод, 0.10 | - |
| 167 | 361221.74 | 1190878.10 | Картометрический метод, 0.10 | - |
| 168 | 361218.27 | 1190860.74 | Картометрический метод, 0.10 | - |
| 169 | 361217.00 | 1190834.62 | Картометрический метод, 0.10 | - |
| 170 | 361216.60 | 1190797.58 | Картометрический метод, 0.10 | - |
| 171 | 361217.02 | 1190788.32 | Картометрический метод, 0.10 | - |
| 172 | 361221.17 | 1190780.67 | Картометрический метод, 0.10 | - |
| 173 | 361233.22 | 1190765.23 | Картометрический метод, 0.10 | - |
| 174 | 361242.50 | 1190751.65 | Картометрический метод, 0.10 | - |
| 175 | 361273.43 | 1190710.72 | Картометрический метод, 0.10 | - |
| 176 | 361293.22 | 1190683.86 | Картометрический метод, 0.10 | - |
| 177 | 361309.94 | 1190659.83 | Картометрический метод, 0.10 | - |
| 178 | 361357.27 | 1190596.10 | Картометрический метод, 0.10 | - |
| 179 | 361417.52 | 1190514.14 | Картометрический метод, 0.10 | - |
| 180 | 361446.65 | 1190524.50 | Картометрический метод, 0.10 | - |
| 181 | 361455.71 | 1190499.32 | Картометрический метод, 0.10 | - |
| 182 | 361441.92 | 1190494.58 | Картометрический метод, 0.10 | - |
| 183 | 361448.34 | 1190481.20 | Картометрический метод, 0.10 | - |
| 184 | 361456.21 | 1190469.82 | Картометрический метод, 0.10 | - |
| 185 | 361472.92 | 1190450.62 | Картометрический метод, 0.10 | - |
| 186 | 361500.04 | 1190420.51 | Картометрический метод, 0.10 | - |
| 187 | 361556.34 | 1190359.19 | Картометрический метод, 0.10 | - |
| 188 | 361605.39 | 1190293.07 | Картометрический метод, 0.10 | - |
| 189 | 361609.09 | 1190284.11 | Картометрический метод, 0.10 | - |

|     |           |            |                              |   |
|-----|-----------|------------|------------------------------|---|
| 190 | 361613.89 | 1190257.82 | Картометрический метод, 0.10 | - |
| 191 | 361623.49 | 1190220.64 | Картометрический метод, 0.10 | - |
| 192 | 361642.42 | 1190140.83 | Картометрический метод, 0.10 | - |
| 193 | 361586.08 | 1190126.54 | Картометрический метод, 0.10 | - |
| 194 | 361583.21 | 1190036.90 | Картометрический метод, 0.10 | - |
| 195 | 361579.46 | 1189987.20 | Картометрический метод, 0.10 | - |
| 196 | 361578.81 | 1189963.47 | Картометрический метод, 0.10 | - |
| 197 | 361578.64 | 1189936.91 | Картометрический метод, 0.10 | - |
| 198 | 361576.92 | 1189884.46 | Картометрический метод, 0.10 | - |
| 199 | 361575.95 | 1189874.31 | Картометрический метод, 0.10 | - |
| 200 | 361575.30 | 1189842.08 | Картометрический метод, 0.10 | - |
| 201 | 361575.84 | 1189832.82 | Картометрический метод, 0.10 | - |
| 202 | 361583.49 | 1189773.17 | Картометрический метод, 0.10 | - |
| 203 | 361597.67 | 1189769.17 | Картометрический метод, 0.10 | - |
| 204 | 361597.29 | 1189755.81 | Картометрический метод, 0.10 | - |
| 205 | 361597.65 | 1189722.05 | Картометрический метод, 0.10 | - |
| 206 | 361595.71 | 1189588.44 | Картометрический метод, 0.10 | - |
| 207 | 361600.91 | 1189588.29 | Картометрический метод, 0.10 | - |
| 208 | 361593.05 | 1189378.60 | Картометрический метод, 0.10 | - |
| 209 | 361591.20 | 1189316.78 | Картометрический метод, 0.10 | - |
| 210 | 361585.61 | 1189168.37 | Картометрический метод, 0.10 | - |
| 211 | 361573.24 | 1189168.93 | Картометрический метод, 0.10 | - |
| 212 | 361561.55 | 1189170.38 | Картометрический метод, 0.10 | - |
| 213 | 361544.85 | 1189173.21 | Картометрический метод, 0.10 | - |
| 214 | 361527.70 | 1189175.67 | Картометрический метод, 0.10 | - |
| 215 | 361526.66 | 1189169.25 | Картометрический метод, 0.10 | - |
| 216 | 361514.10 | 1189171.00 | Картометрический метод, 0.10 | - |
| 217 | 361498.56 | 1189172.25 | Картометрический метод, 0.10 | - |
| 218 | 361468.79 | 1189176.40 | Картометрический метод, 0.10 | - |
| 219 | 361467.64 | 1189158.18 | Картометрический метод, 0.10 | - |
| 1   | 361471.64 | 1189157.97 | Картометрический метод, 0.10 | - |

Приложение № 2  
к приказу № 137  
Министерства строительства  
и жилищно-коммунального хозяйства  
Калининградской области  
от 01 апреля 2021 года

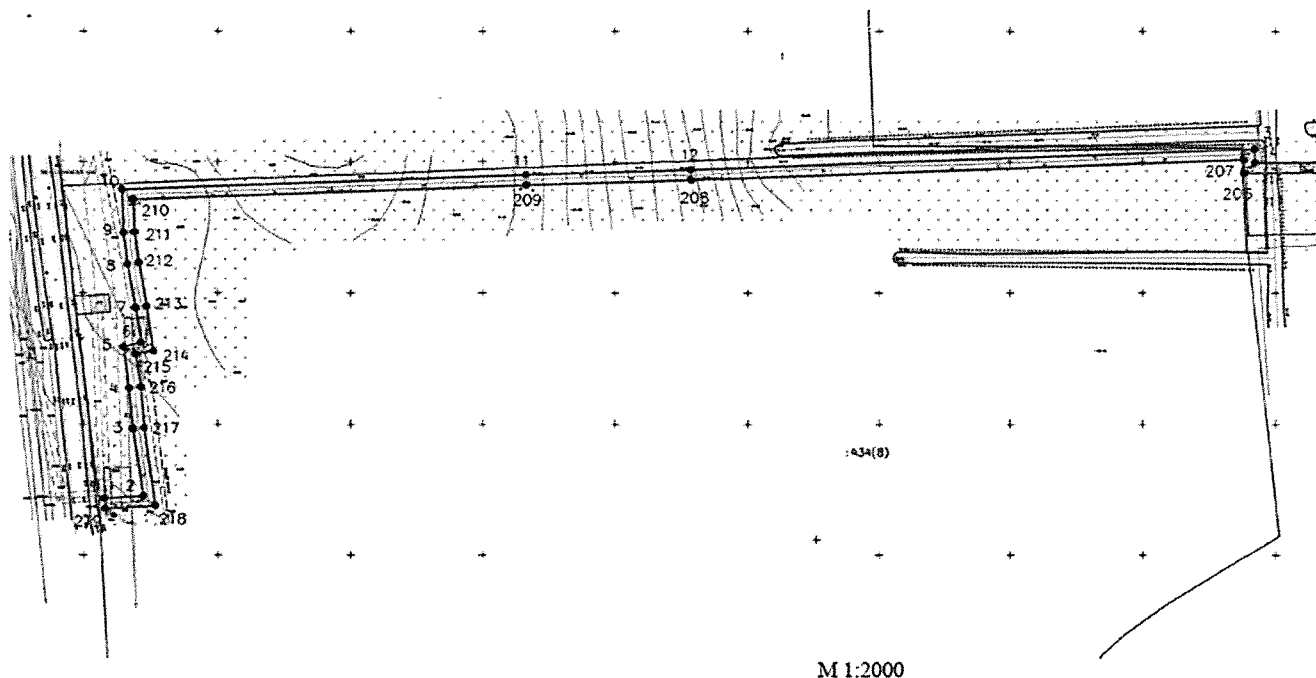
Графическое описание местоположения границ охранной зоны  
газораспределительной сети: «Газопровод к Торгово-развлекательному центру  
по адресу: Калининградская область, Гурьевский район, южнее пос. Орловка  
Протяженность: 3933 м», расположенной по адресу:  
Калининградская область, р-н Гурьевский



| УСЛОВНЫЕ ОБОЗНАЧЕНИЯ  |                                |
|---|--------------------------------|
|  | границы охранной зоны          |
|  | границы существующих участков  |
| :229  | существующие земельные участки |
| 39:03:040030  | кадастровый номер квартала     |



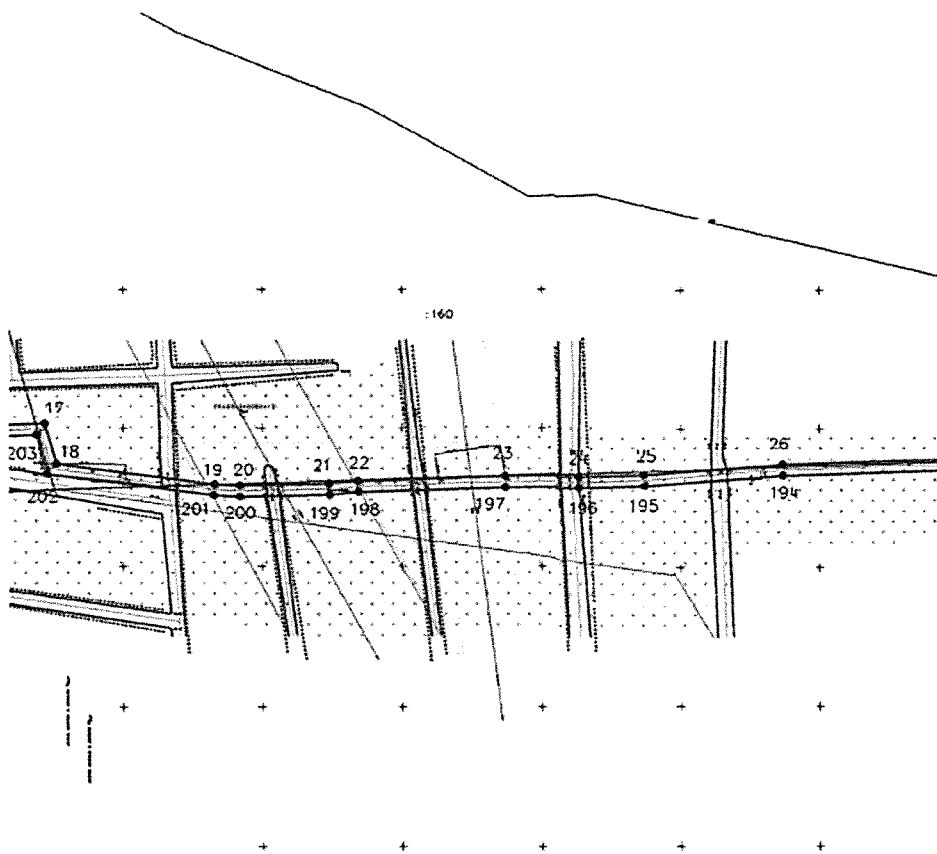
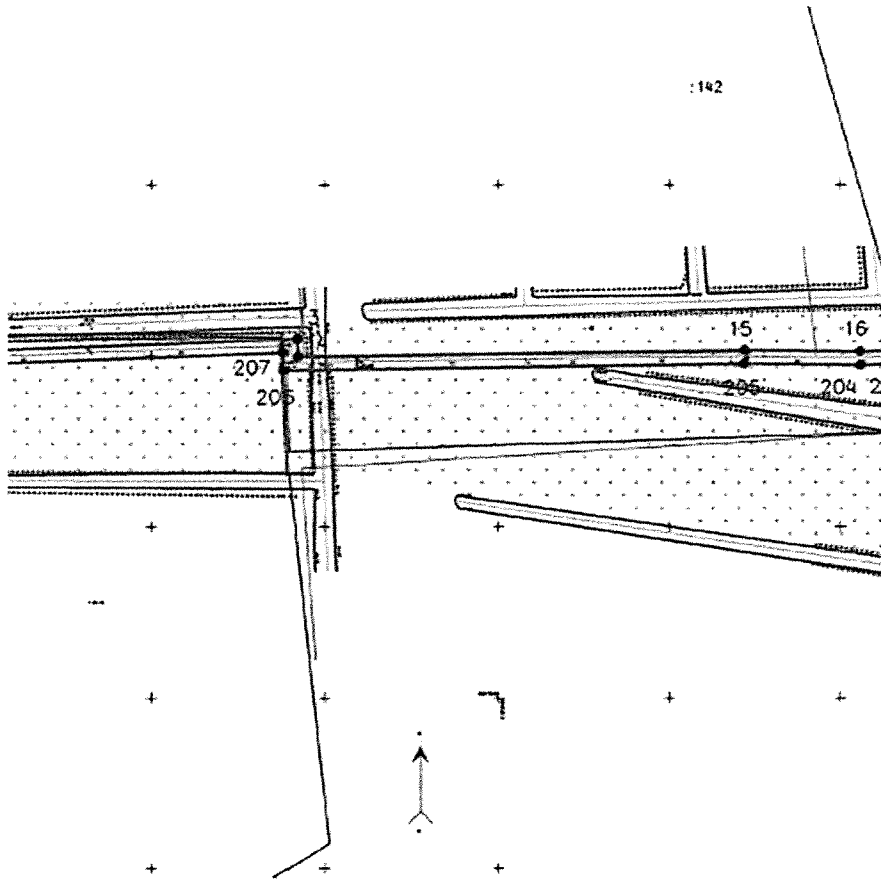

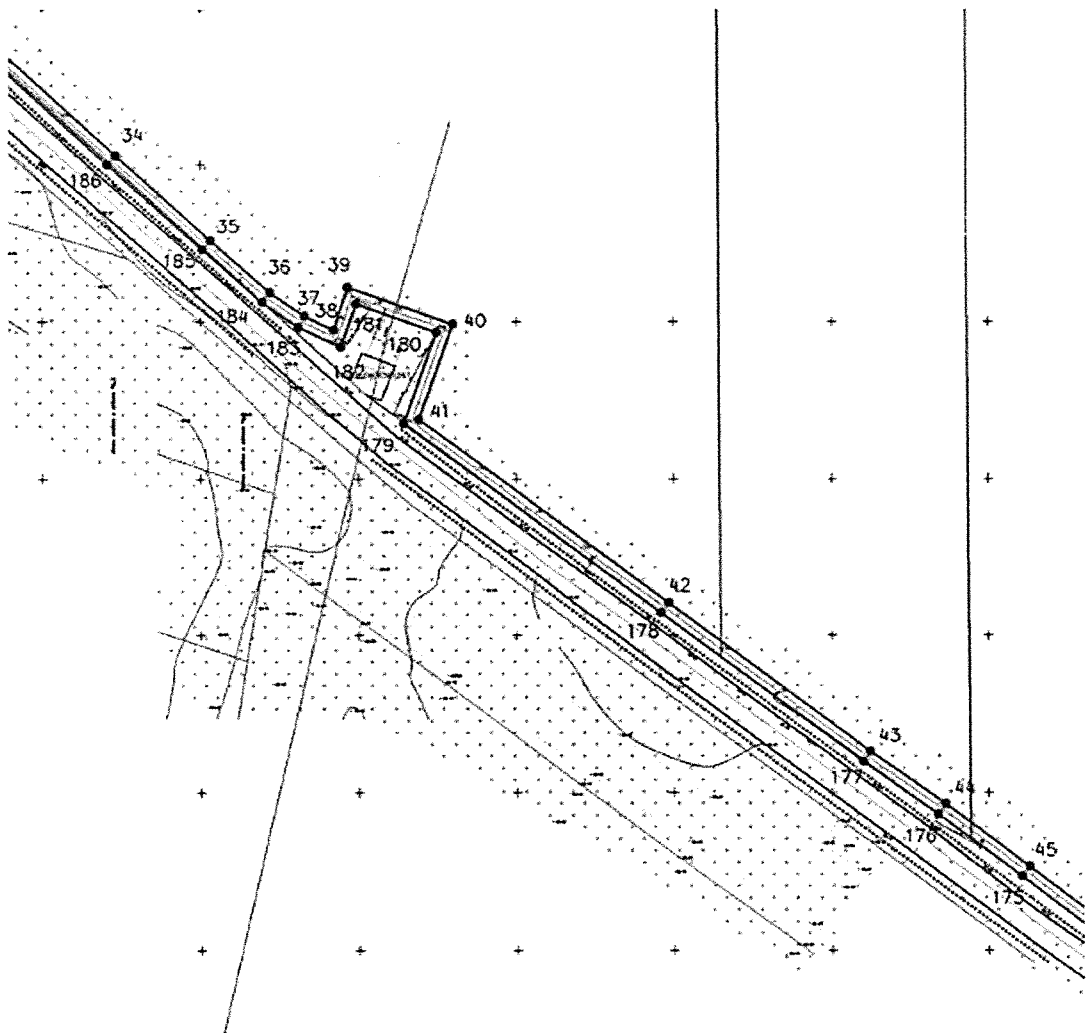
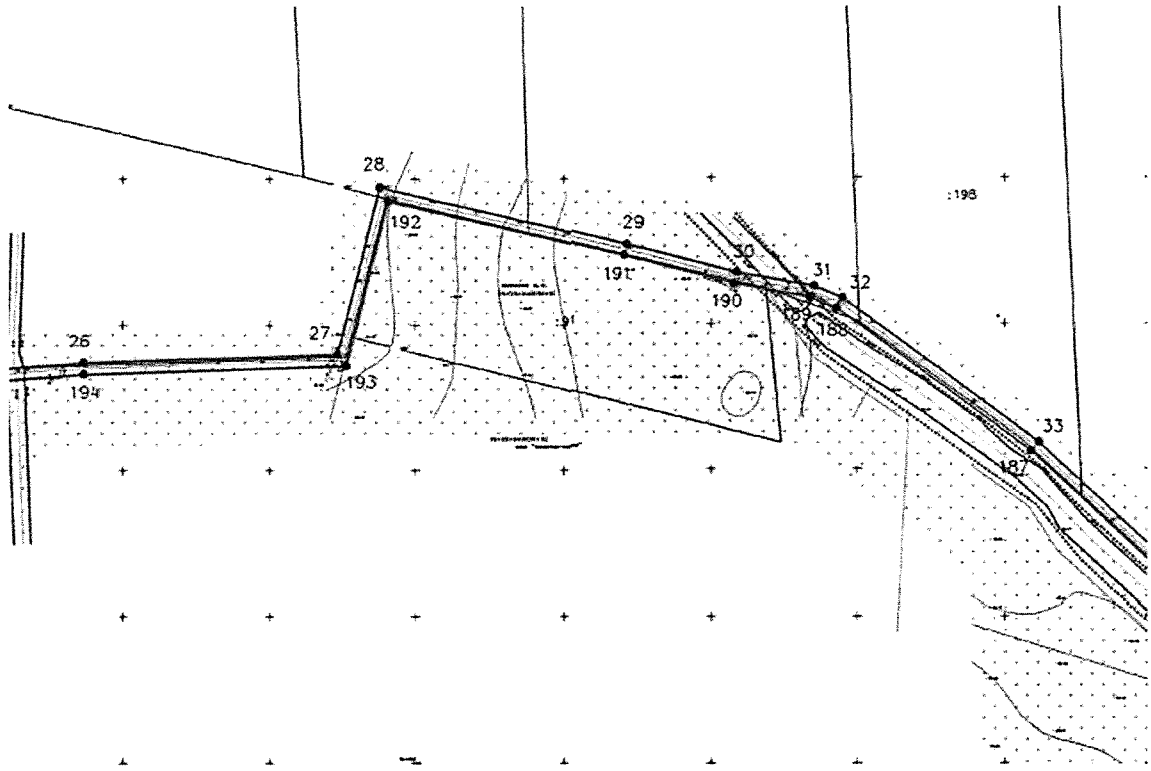

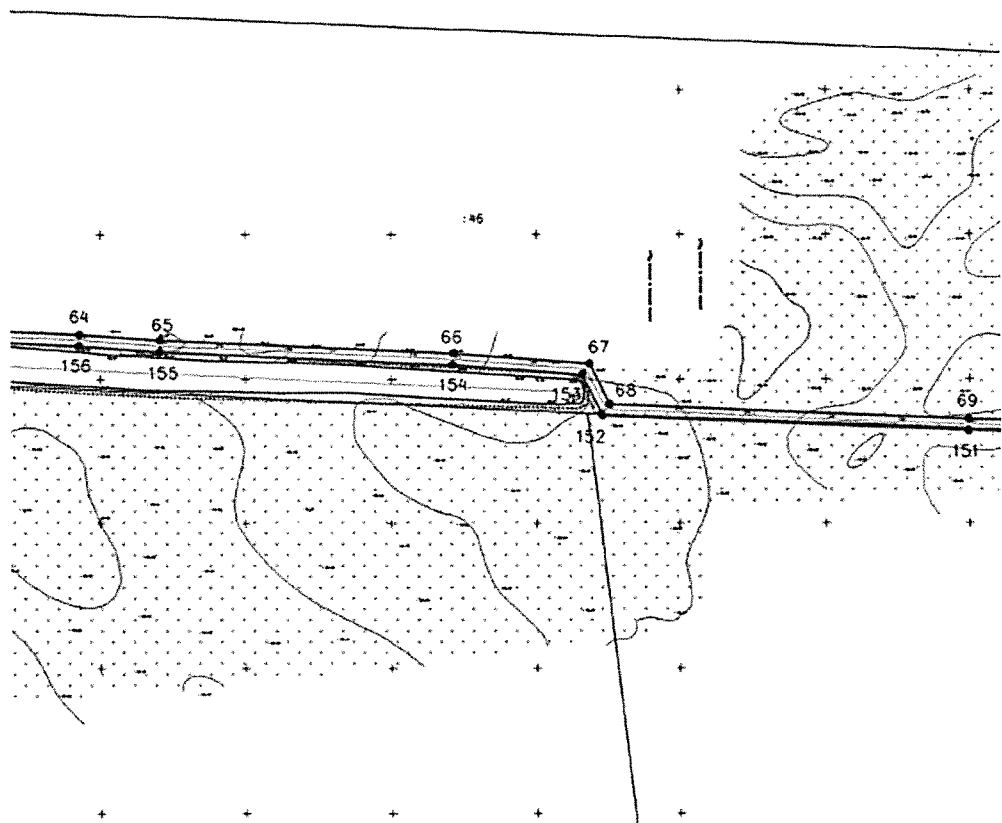
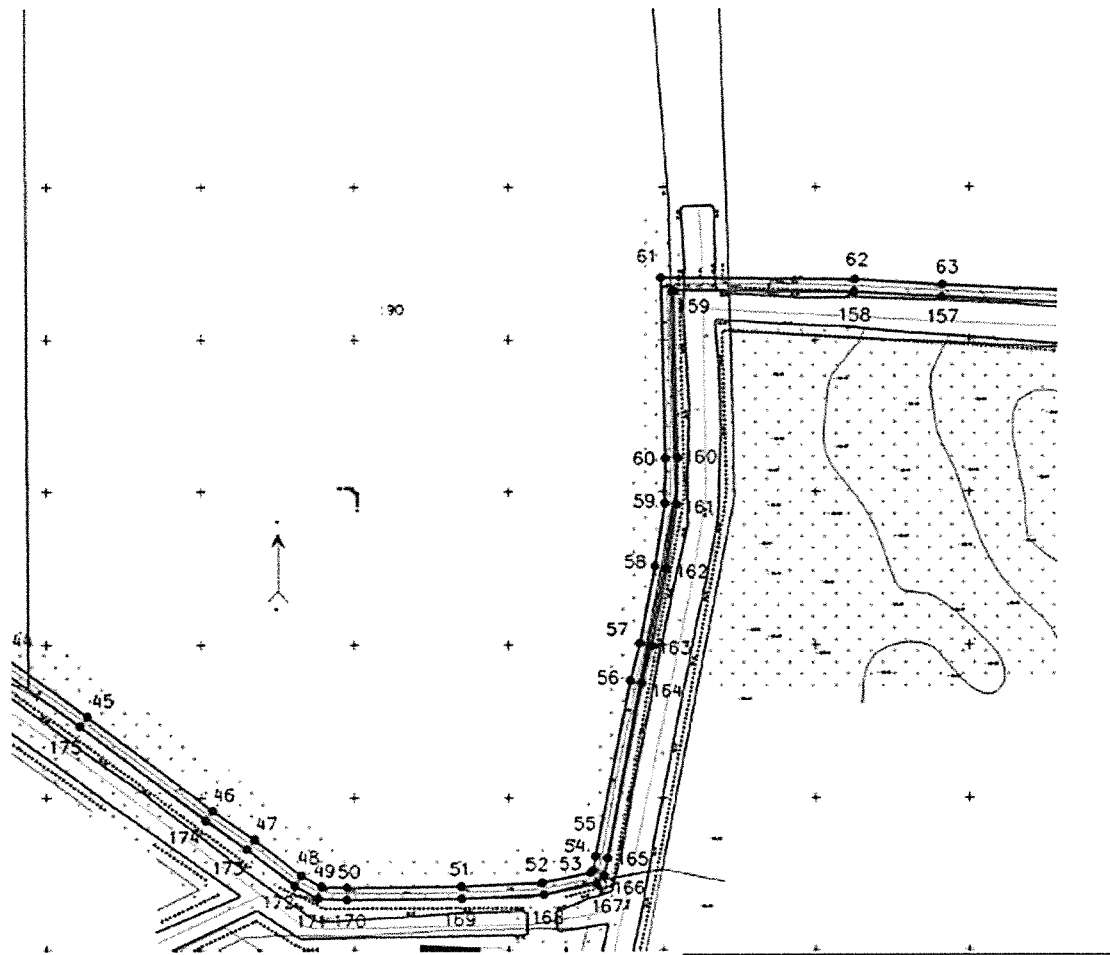

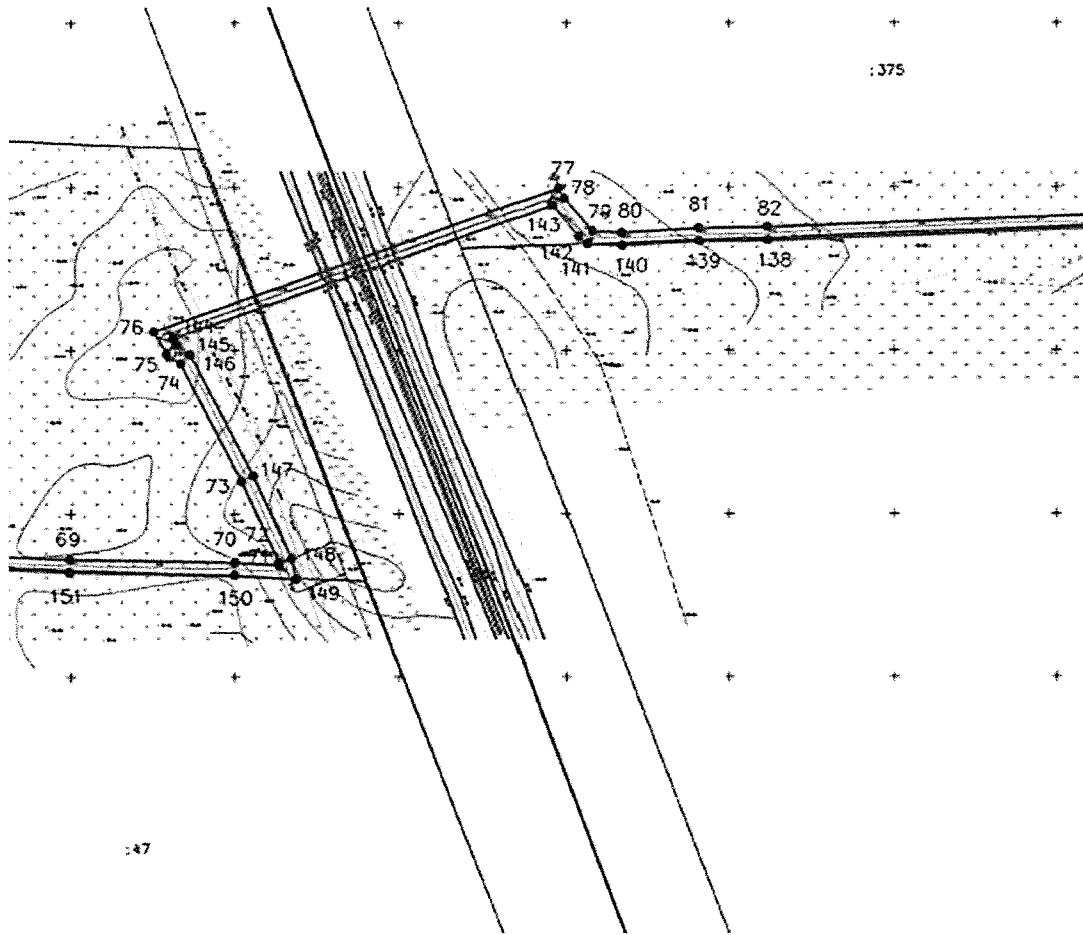

:47

