



Аппарат Губернатора, Правительства  
Ханты-Мансийского автономного округа – Югры  
Управление государственной регистрации  
нормативных правовых актов  
Внесен в государственный реестр нормативных  
правовых актов исполнительных органов  
Ханты-Мансийского автономного округа – Югры  
За № 7006 от « 26. » 09 20 23 г.

**ДЕПАРТАМЕНТ ПРОСТРАНСТВЕННОГО РАЗВИТИЯ И  
АРХИТЕКТУРЫ ХАНТЫ-МАНСИЙСКОГО АВТОНОМНОГО  
ОКРУГА – ЮГРЫ**

**ПРИКАЗ**

**О внесении изменений в приказ Департамента пространственного  
развития и архитектуры Ханты-Мансийского автономного  
округа – Югры от 27 июня 2023 года № 31-нп «Об утверждении  
документации по планировке территории»**

**г. Ханты-Мансийск  
от 8 сентября 2023 года**

**№49-нп**

На основании статьи 45 Градостроительного кодекса Российской Федерации, Закона Ханты-Мансийского автономного округа – Югры от 18 апреля 2007 года № 39-оз «О градостроительной деятельности на территории Ханты-Мансийского автономного округа – Югры»  
**п р и к а з ы в а ю:**

Внести в приказ Департамента пространственного развития и архитектуры Ханты-Мансийского автономного округа – Югры от 27 июня 2023 года № 31-нп «Об утверждении документации по планировке территории» изменения, изложив приложения 1-4 в следующей редакции:

«Приложение 1  
к приказу Департамента пространственного  
развития и архитектуры Ханты-Мансийского  
автономного округа – Югры  
от 27 июня 2023 года №31-нп





**Проект планировки территории для размещения объекта  
капитального строительства «Трубопроводы на Покачевском  
нефтяном месторождении Покачевском лицензионном участке (18-я  
очередь) ш.ПНГ-007-22», расположенного на территориях двух  
муниципальных образований Ханты-Мансийского автономного  
округа – Югры. Графическая часть**

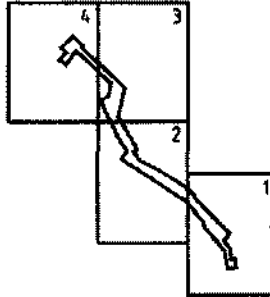

Схема расположения листов  
Сети нефтегазосборные к.355-т.вр.к.54 (Нефтепровод  
к.355-т.69)



УСЛОВНЫЕ ОБОЗНАЧЕНИЯ:

-  - граница территории, в отношении которой осуществляется подготовка проекта планировки
-  - граница зоны планируемого размещения линейного объекта
-  - характерные точки зоны планируемого размещения линейного объекта
-  - проектируемая трасса нефтегазосборного трубопровода
-  - демонтируемый трубопровод

Примечание:

- Линейные объекты, подлежащие переносу (перестройству) из зон планируемого размещения объектов не отображены на чертеже, в связи с их отсутствием

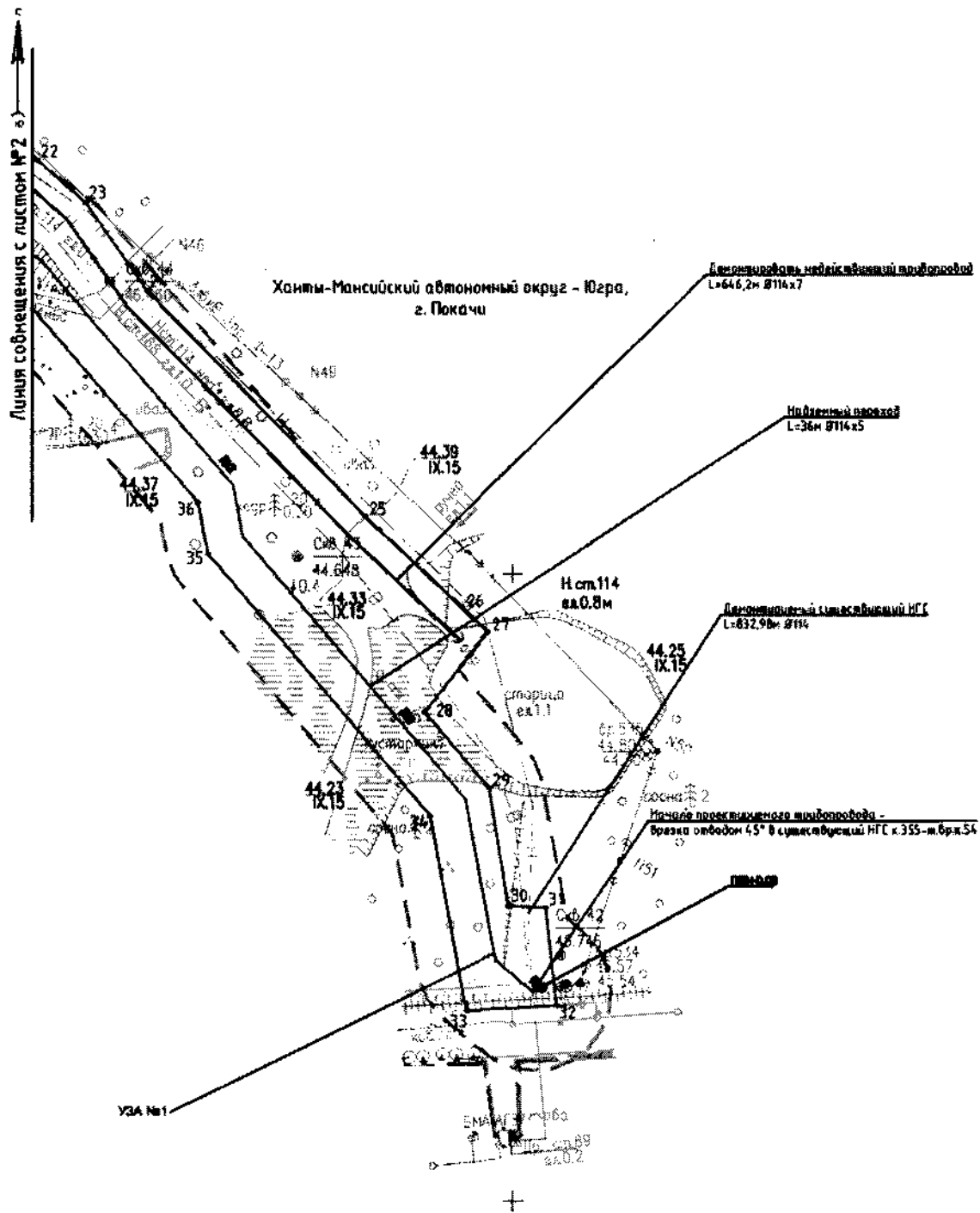

М 1:2000

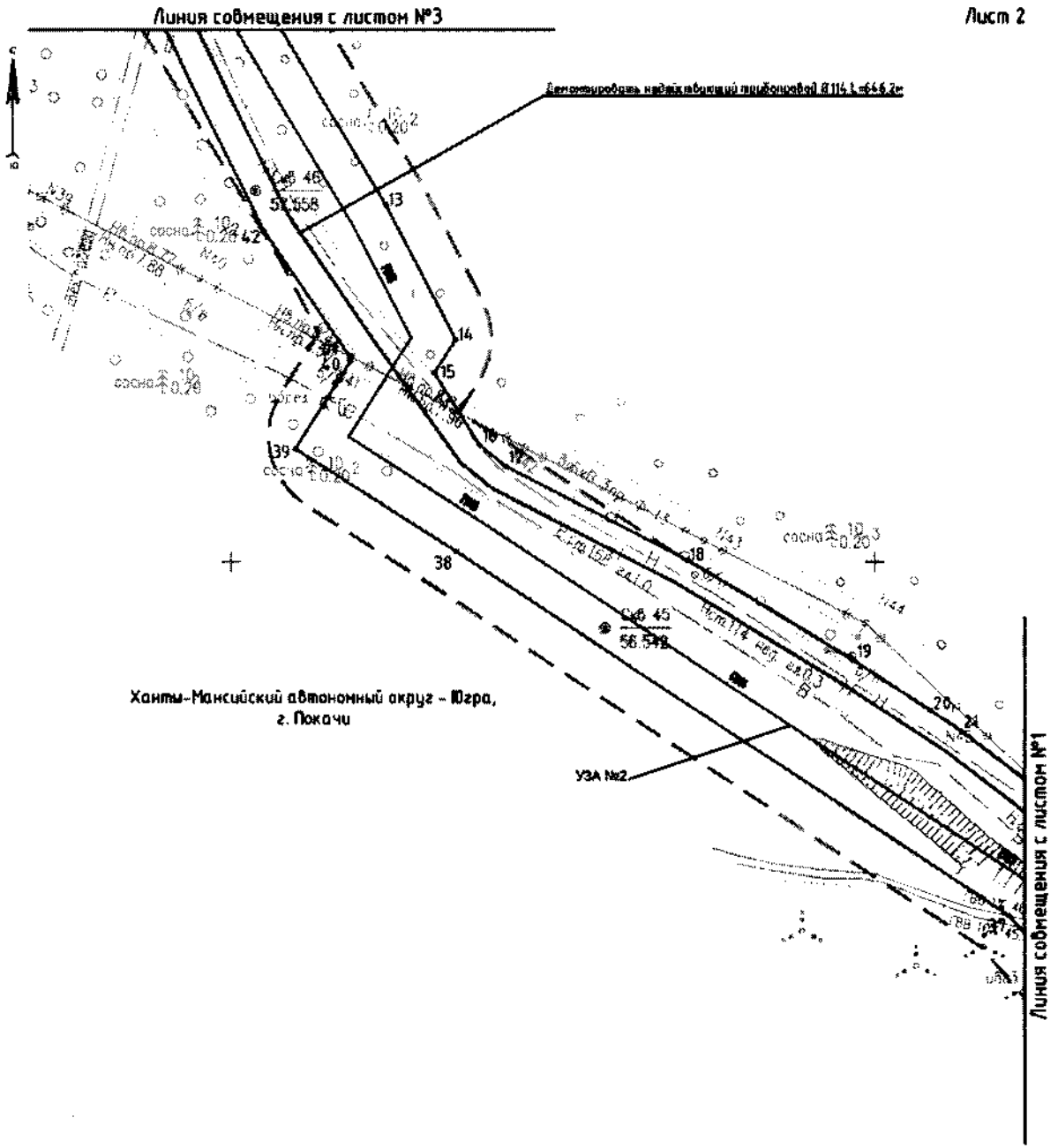

M 1:2000

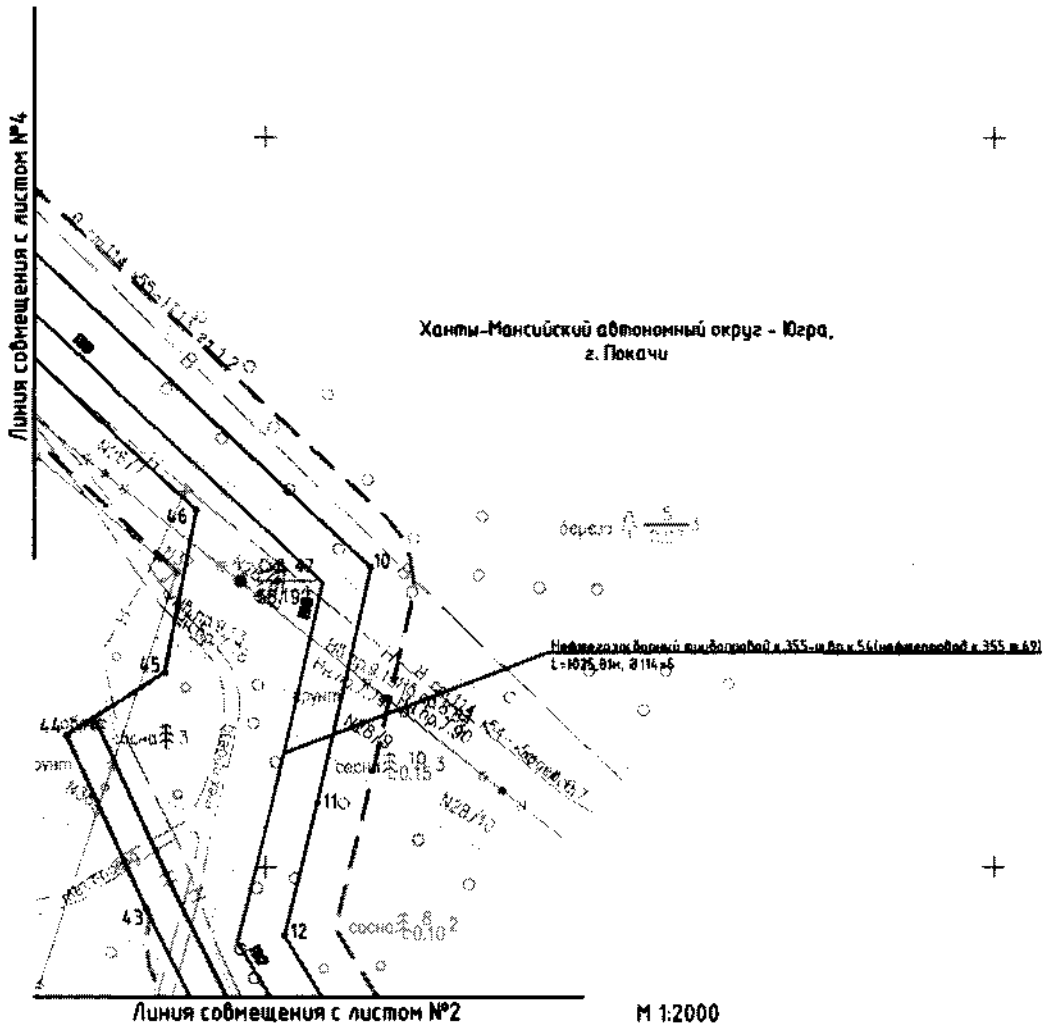



Ханты-Мансийский автономный округ - Югра,  
г. Покачи

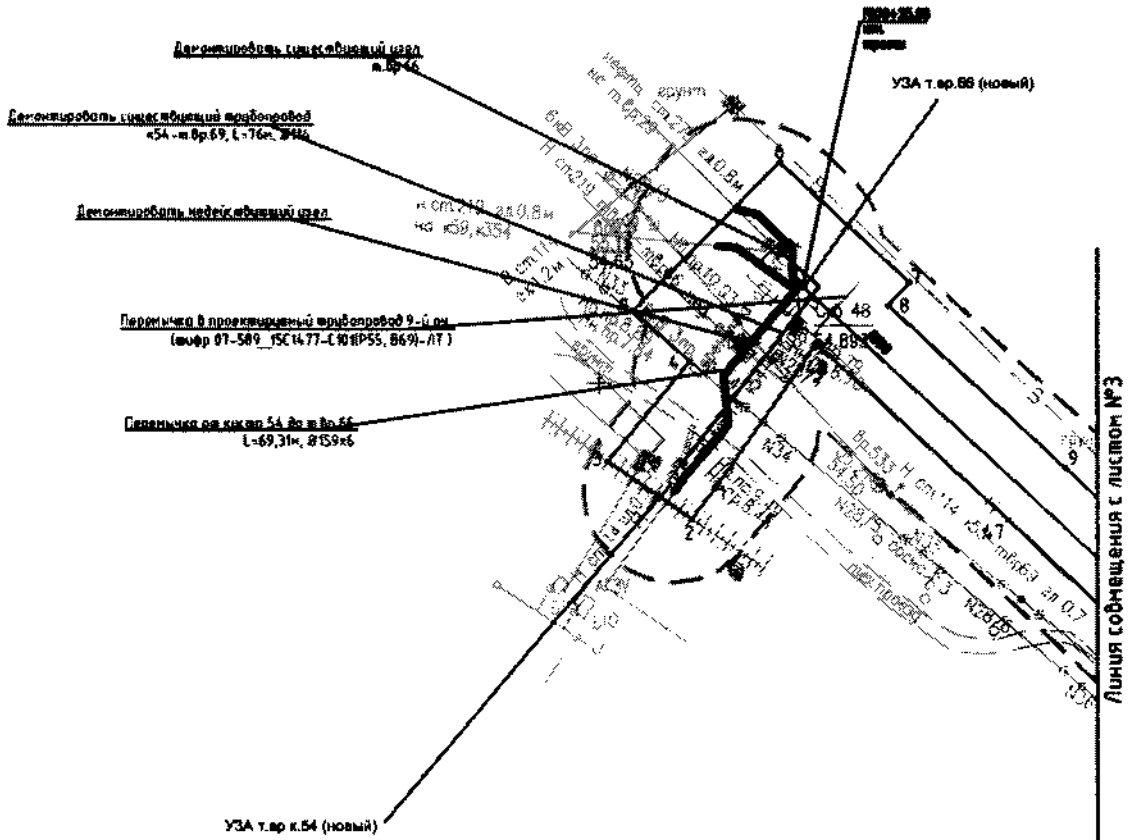



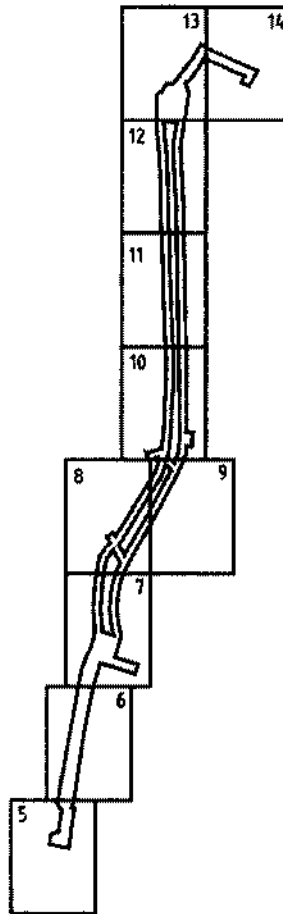

М 1:2000

Схема расположения листов  
Водовод высоконапорный т.вр.2т.15-2т.14



УСЛОВНЫЕ ОБОЗНАЧЕНИЯ:

-  - граница территории, в отношении которой осуществляется подготовка проекта планировки
-  - граница зоны планируемого размещения линейного объекта
-  - характерные точки зоны планируемого размещения линейного объекта
-  - проектируемая трасса водовода высоконапорного
-  - демонтируемый трубопровод

Примечание:

- Линейные объекты, подлежащие переносу (переустройству) из зон планируемого размещения объектов не отображены на чертеже, в связи с их отсутствием

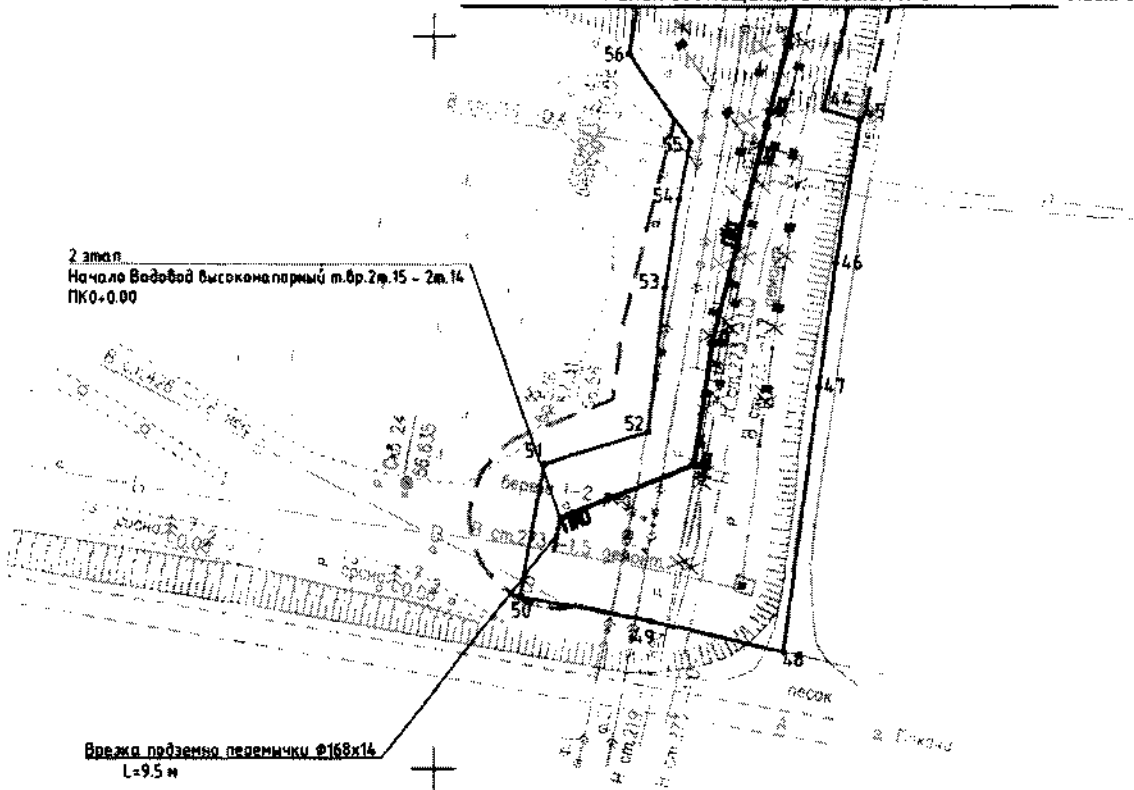

Ханты-Мансийский автономный округ – Югра,  
 Нижневартовский район, Мегионское лесничество,  
 Покочевское участковое лесничество









Лист 8  
99

Демонтируемая труба  $\varnothing 219 \times 20$ , L=1431,44 м  
ВВД т.вр.2т.15-2т.14

Перемычка высоконапорного водовода от ЧЗА 2т.48а  
до т.вр. 8В до к.48а  
 $\varnothing 114 \times 12$  мм L=105,88 м

Защитный фильтр  
(Открытая прокладка)  
 $\varnothing 426 \times 10$  мм, L=35 м  
ПК0+39,81 - ПК0+74,81

247  
В.вр.88.11  
Н.вр.57.16

ЧЗА 2т.49а  
ПК11+1,18

Линия сообщения с листом №7

М 1:2000

Линия сообщения с листом №9

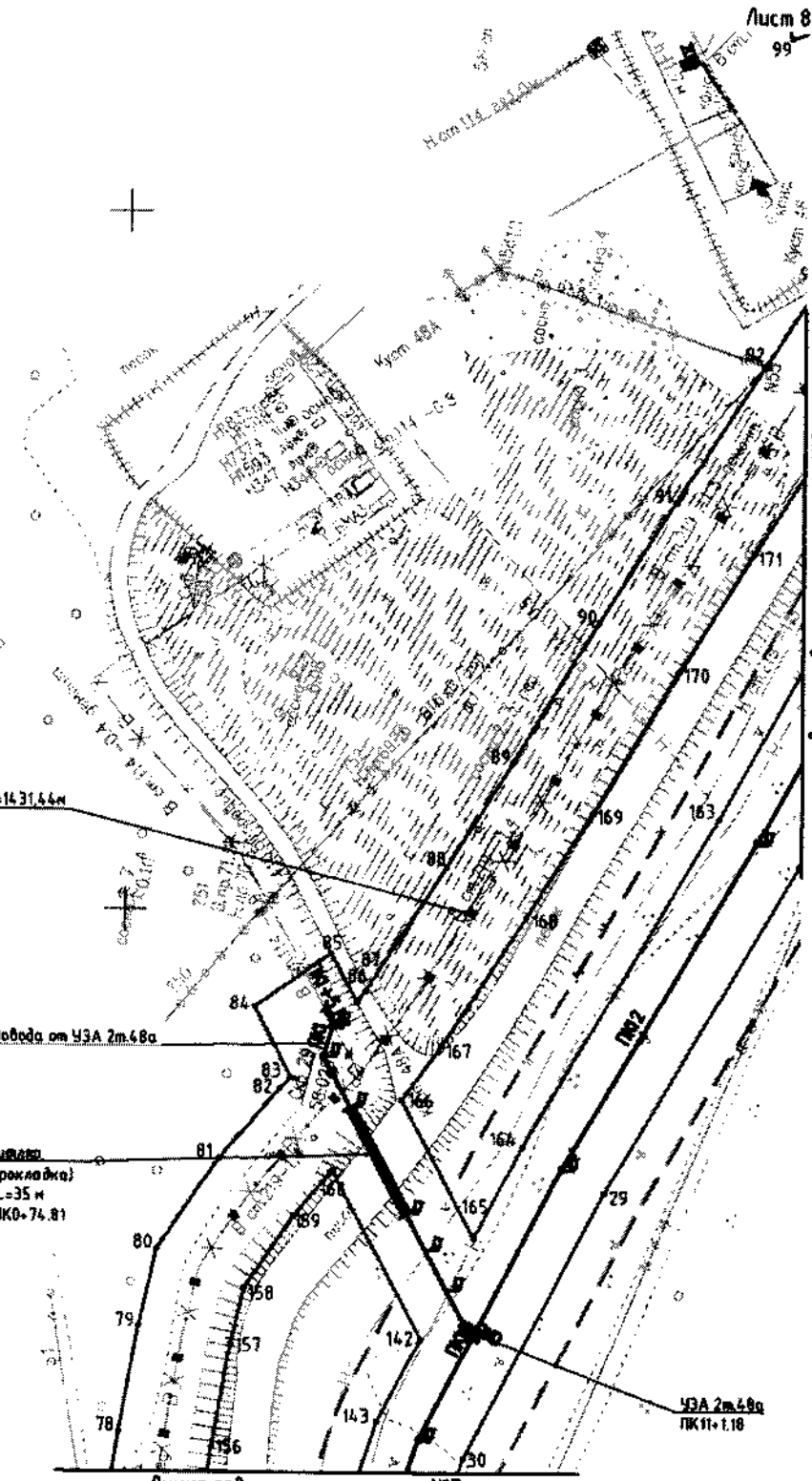

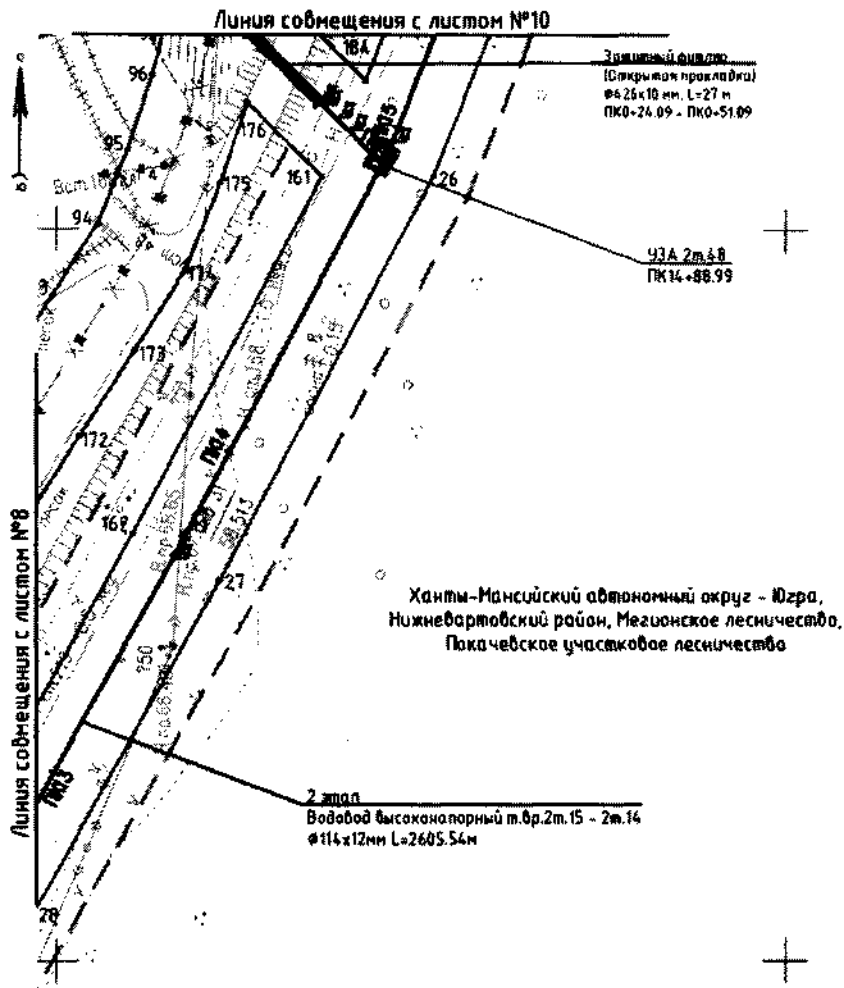



Линия совмещения с листом №11

Ханты-Мансийский автономный округ - Югра,  
Нижневартовский район, Мегионское лесничество,  
Покачевское участковое лесничество

Демонтируемая труба. Ø168x16, L=1833,47м  
ВВД г.вр.2г.15-2г.14

Подземная трасса подземки  
в Высококаптерного водовода  
от ЧЗА 2т.4в до м.вр. ВВ до к.4в  
Ø114x12мм L=123,71м

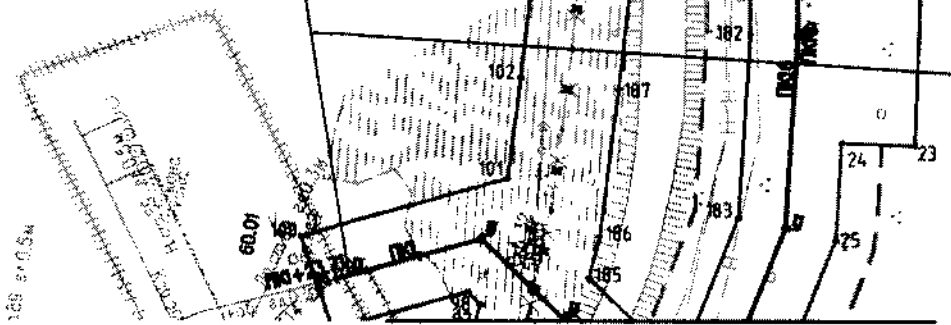

Линия совмещения с листом №9

M 1:2000



2 этаж  
Водовод бисеканальный т.бр. 2т.15 - 2т.14  
φ114x12мм L=2605,54м

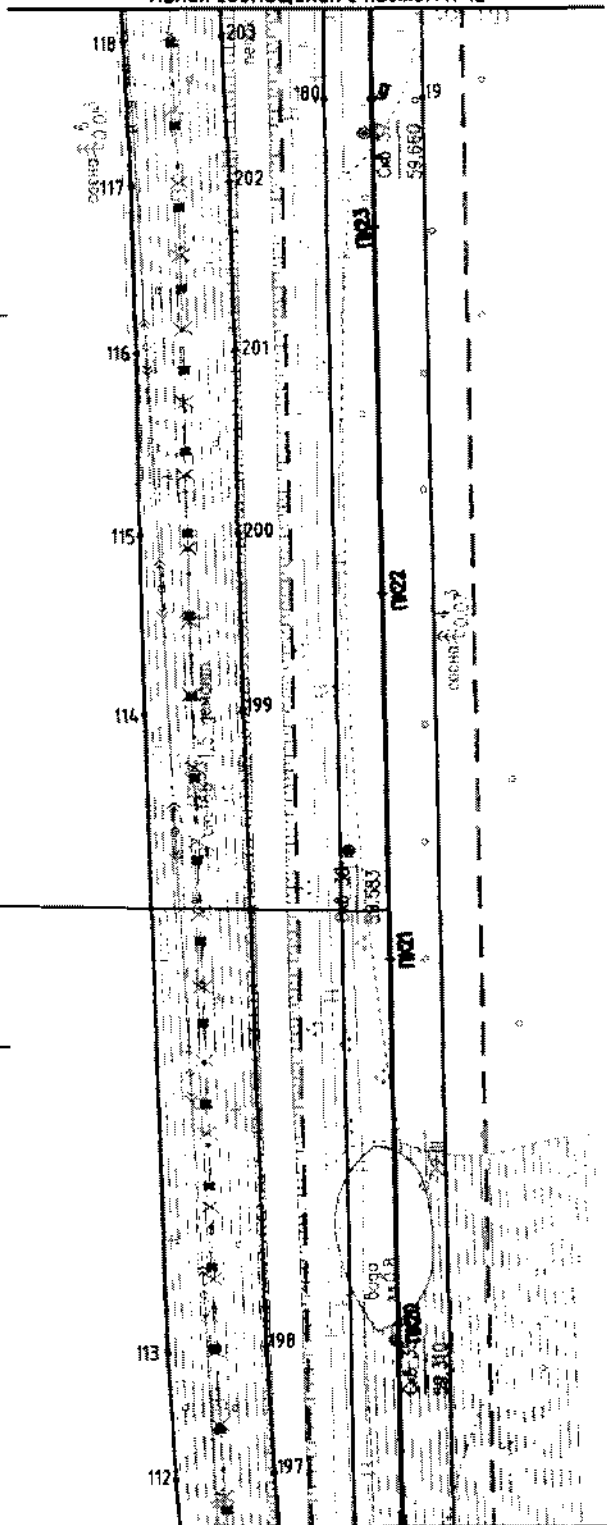

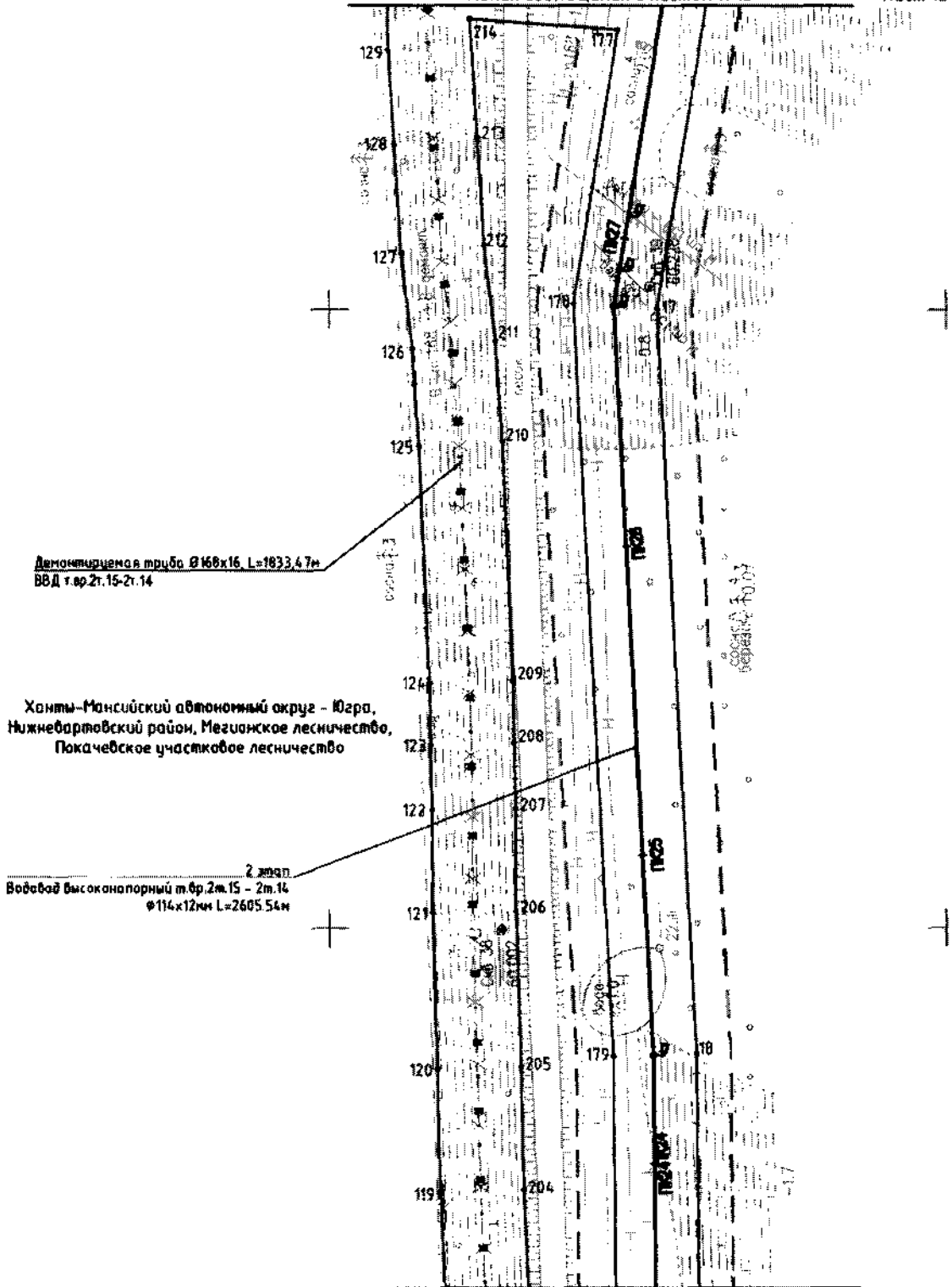

Демонтируемая труба  $\varnothing 168 \times 16$ , L=1833,47м  
 ВВД т.ар.2т.15-2т.14

Ханты-Мансийский автономный округ – Югра,  
 Нижнебартовский район, Мегианское лесничество,  
 Покачевское участковое лесничество

2 этап  
 Водовод высоконапорный т.ар.2т.15 – 2т.16  
 $\varnothing 114 \times 12$ мм L=2605,54м



Ханты-Мансийский автономный округ - Югра,  
Нижневартовский район, Мегионское лесничество,  
Покачевское участковое лесничество

Переноска Высоковольтного Водовода  
от УЗА 2т.14 до т.тр. ВВ до к.46  
φ160x14мм L=106.9м

Защитный фидер  
(Скрытая прокладка)  
φ426x10 мм, L=16 м  
ПК0-48.55 - ПК0-64.55

УЗА 2т.14  
ПК28-19.14

Защитный фидер  
(Открытая прокладка)  
φ426x10 мм, L=15 м  
ПК28-19.05 - ПК29-7.05

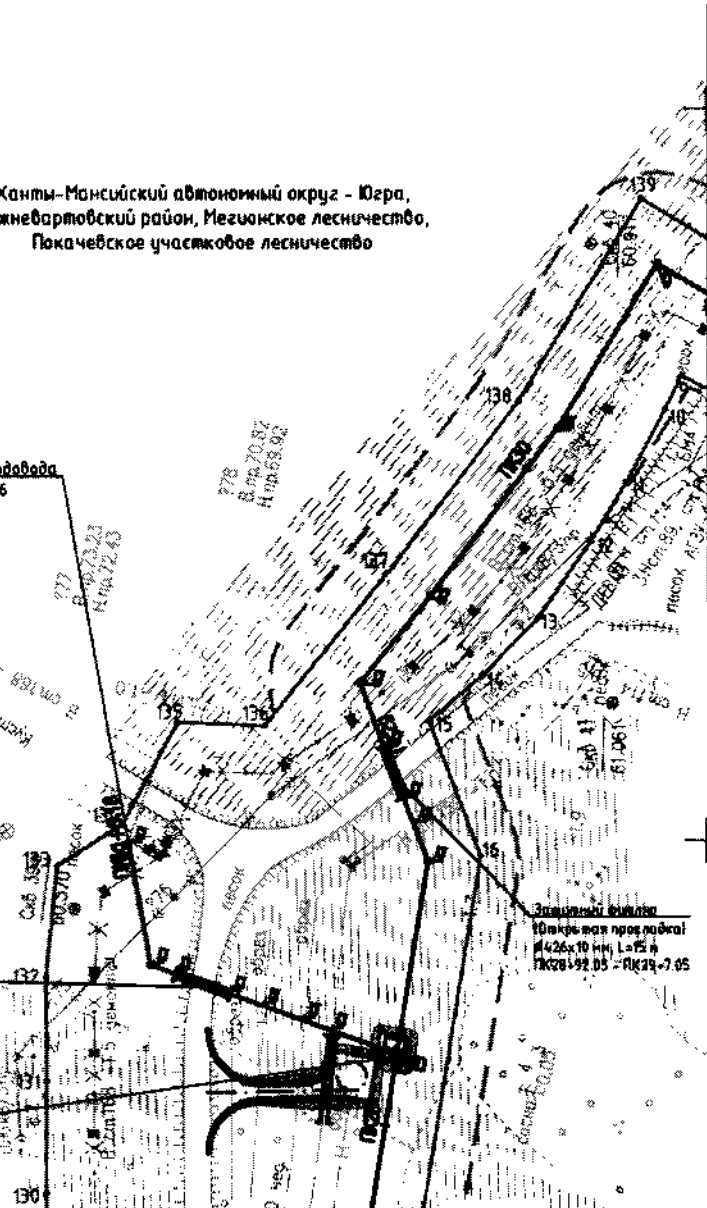

Линия совмещения с листом №14

Линия совмещения с листом №12

М 1:2000



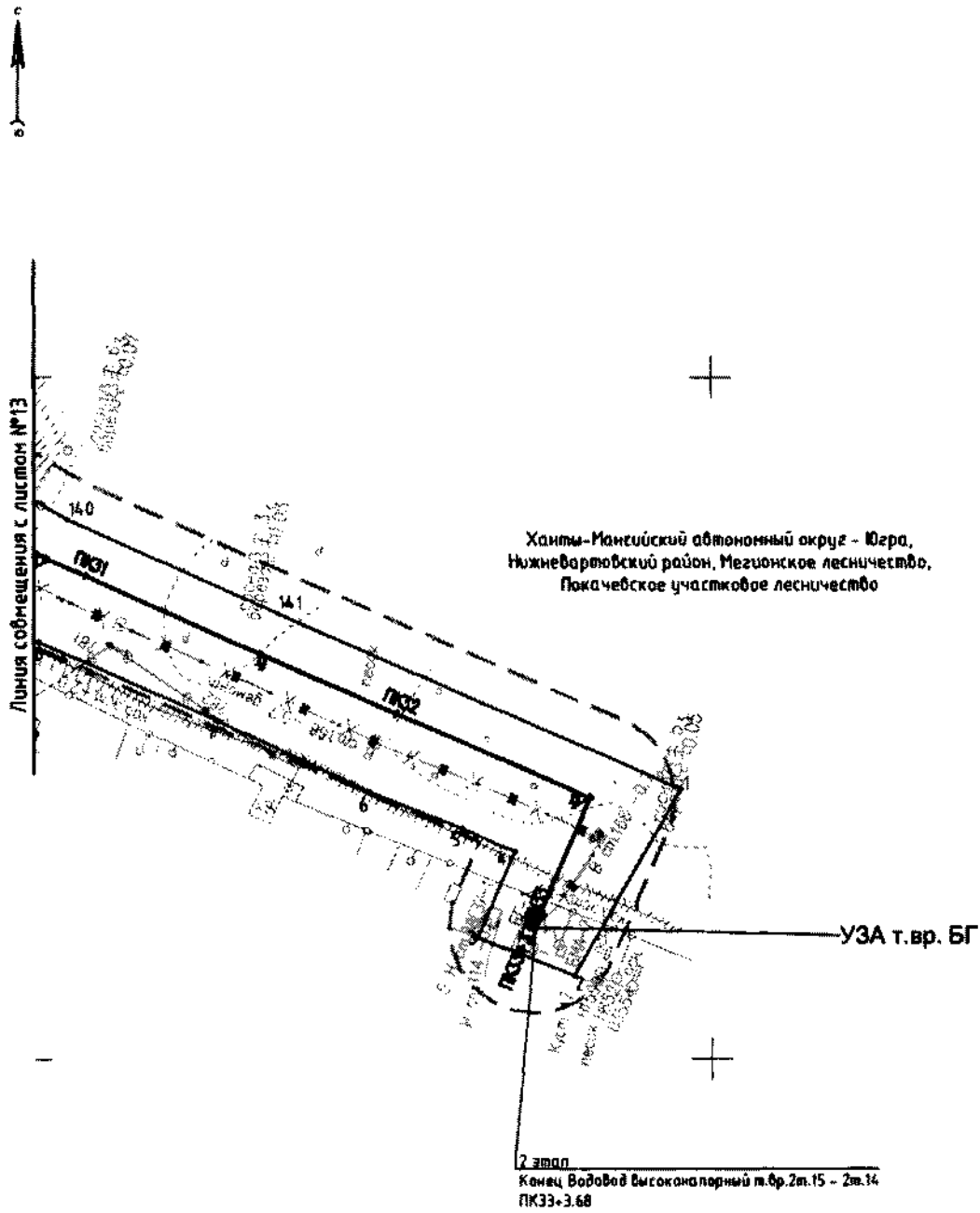





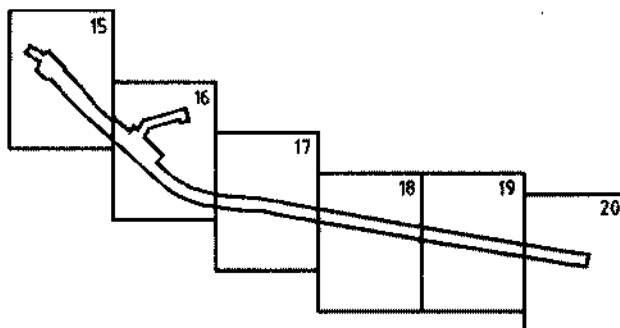

М 1:2000



Схема расположения листов  
Высоконапорный водовод п.бр.2п11-2п.15



УСЛОВНЫЕ ОБОЗНАЧЕНИЯ:

-  - граница территории, в отношении которой осуществляется подготовка проекта планировки
-  - граница зоны планируемого размещения линейного объекта
-  - характерные точки зоны планируемого размещения линейного объекта
-  - проектируемая трасса водовода высоконапорного
-  - демонтируемый трубопровод

Примечание:

- Линейные объекты, подлежащие переносу (переустройству) из зон планируемого размещения объектов не отображены на чертеже, в связи с их отсутствием

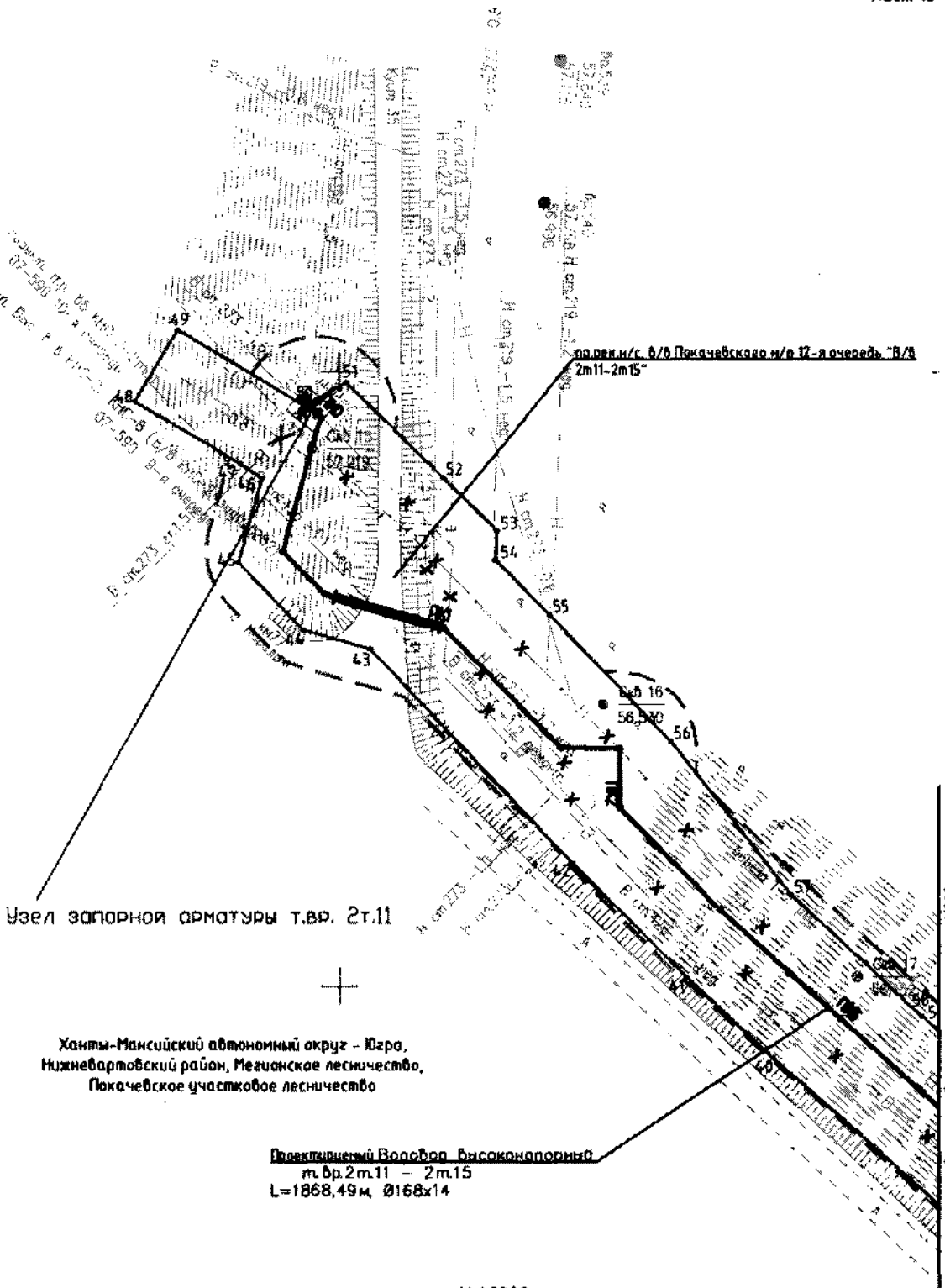

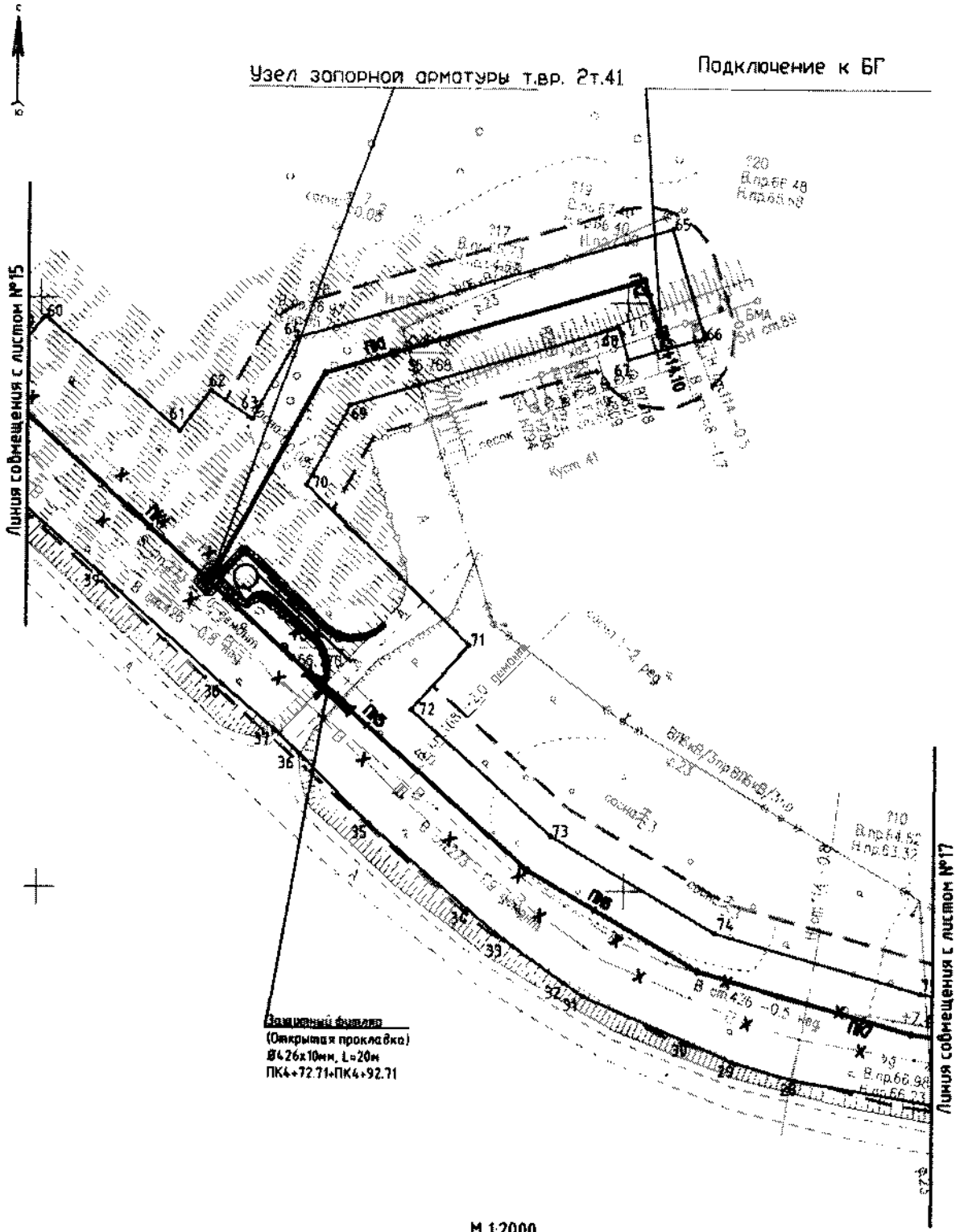

М 1:2000

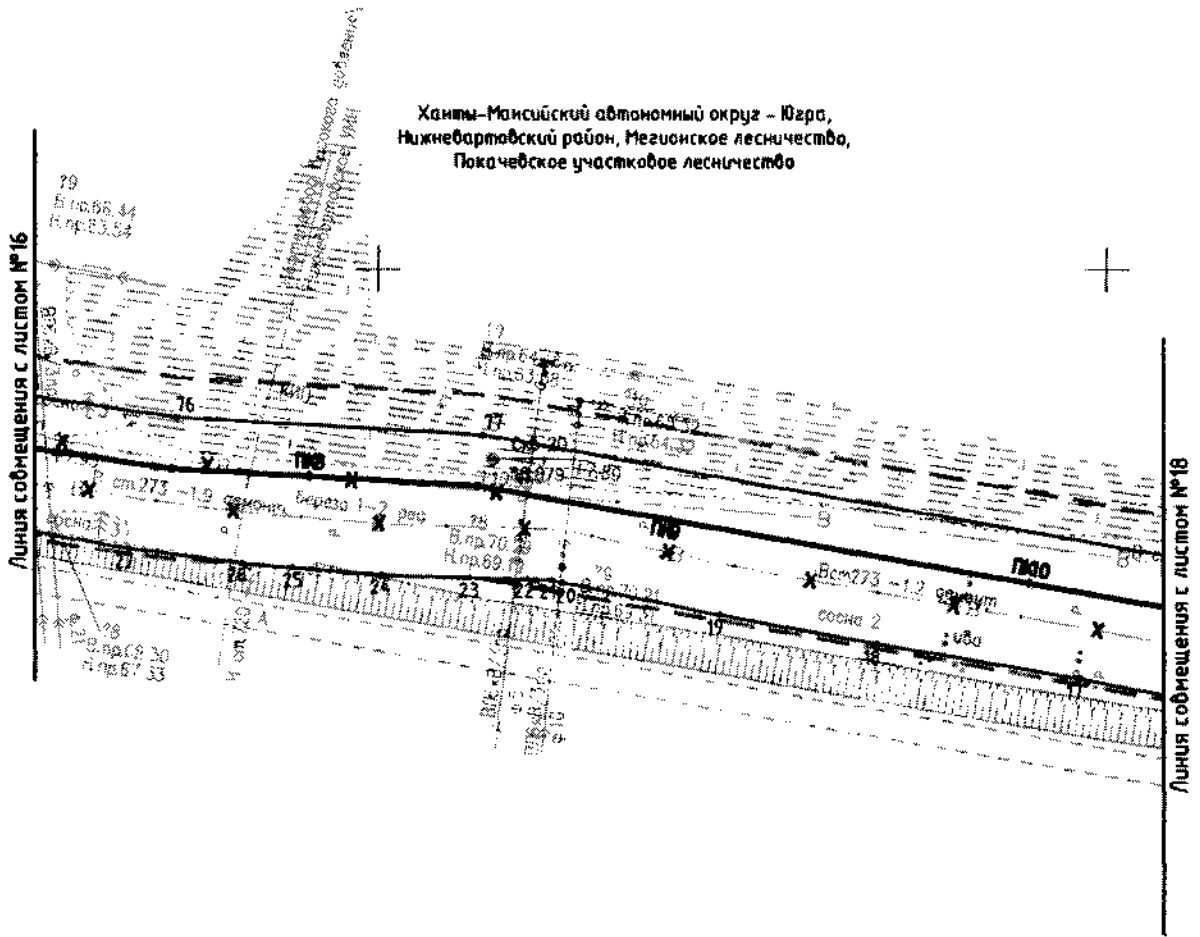

М 1:2000

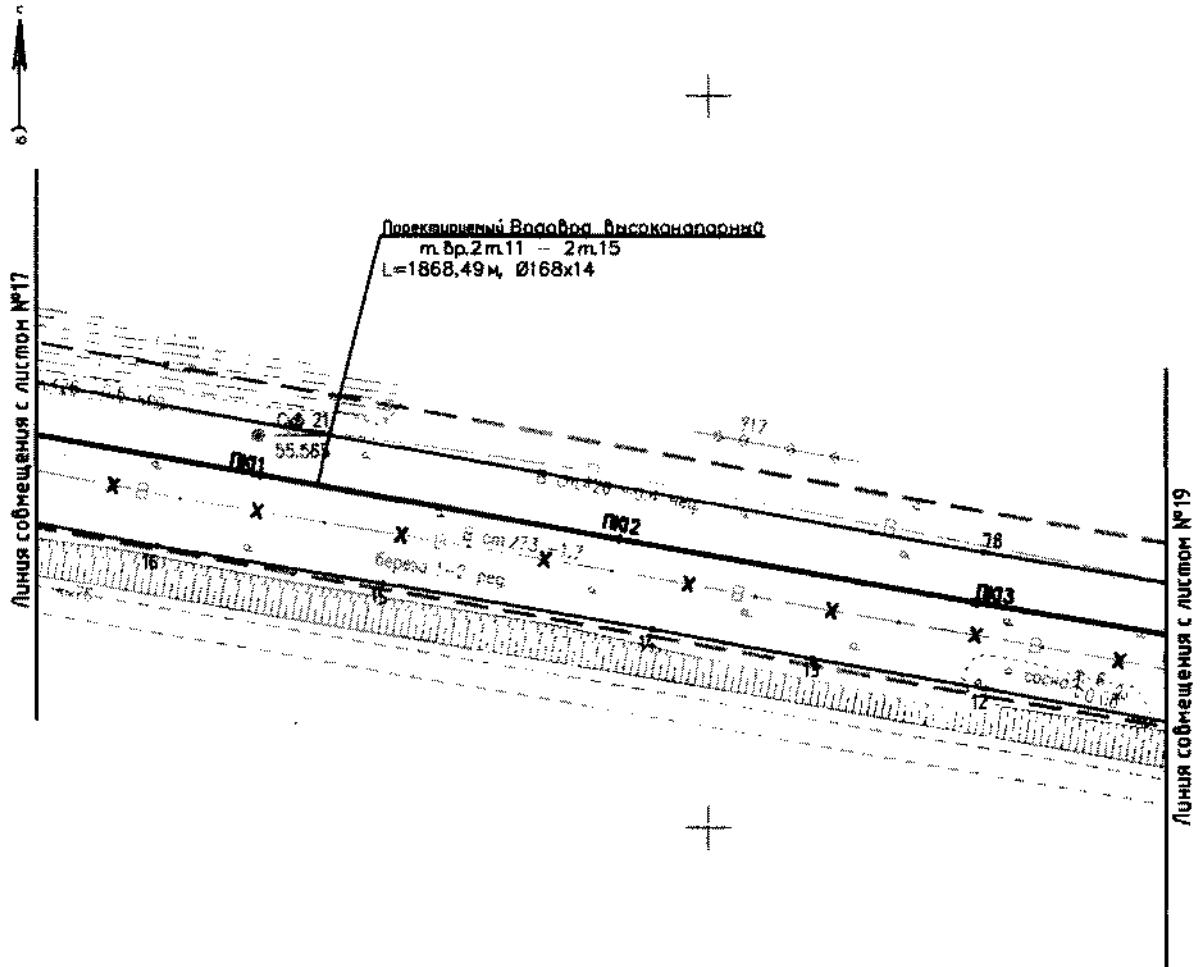

M 1:2000



Ханты-Мансийский автономный округ - Югра,  
Нижневартовский район, Мегионское лесничество,  
Пыкачевское участковое лесничество

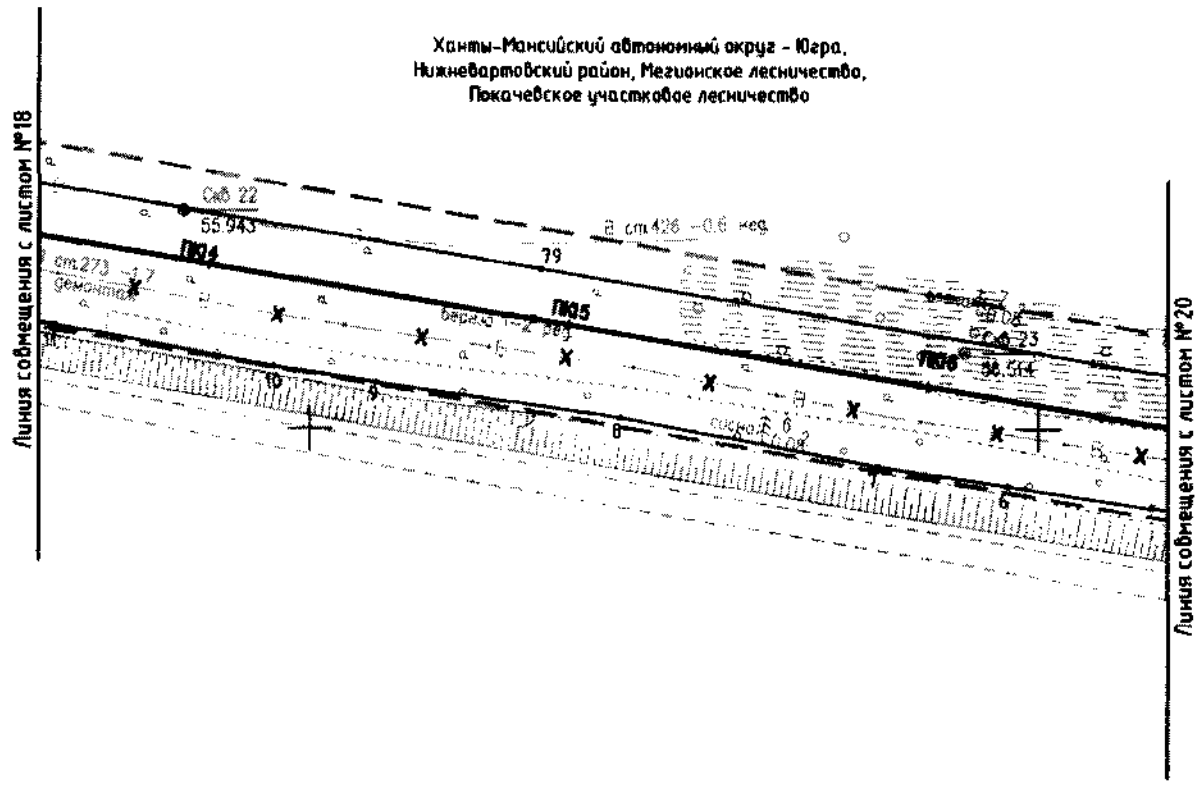

М 1:2000

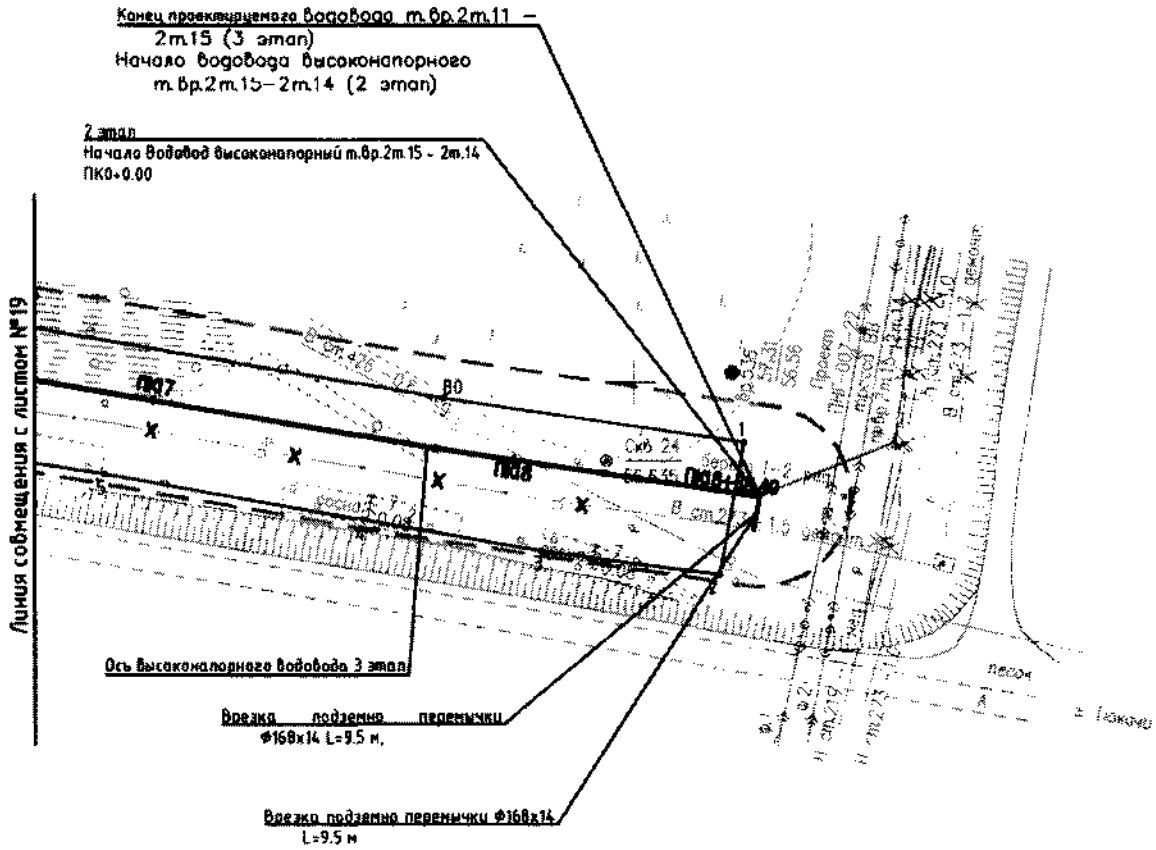







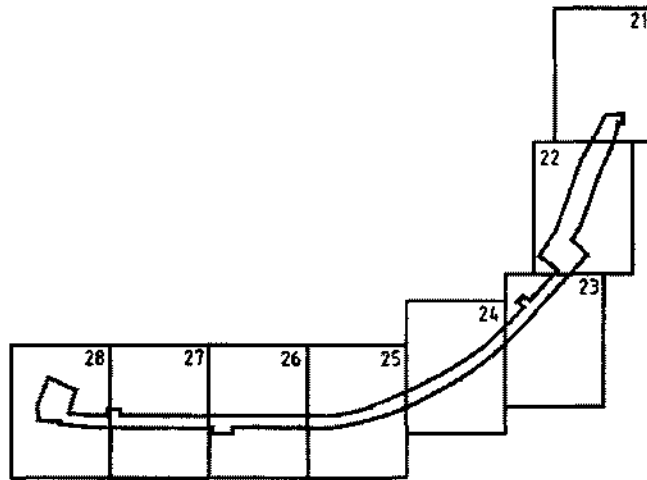

**Схема расположения листов  
Водовод высоконапорный БКНС-2 – к.30 (Трасса  
высоконапорного водовода БКНС-2 – БКНС-4)**



**УСЛОВНЫЕ ОБОЗНАЧЕНИЯ:**

-  - граница территории, в отношении которой осуществляется подготовка проекта планировки
-  - граница зоны планируемого размещения линейного объекта
-  - характерные точки зоны планируемого размещения линейного объекта
-  - проектируемая трасса водовода высоконапорного
-  - демонтируемый трубопровод

**Примечание:**

- Линейные объекты, подлежащие переносу (перестроению) из зон планируемого размещения объектов не отображены на чертеже, в связи с их отсутствием



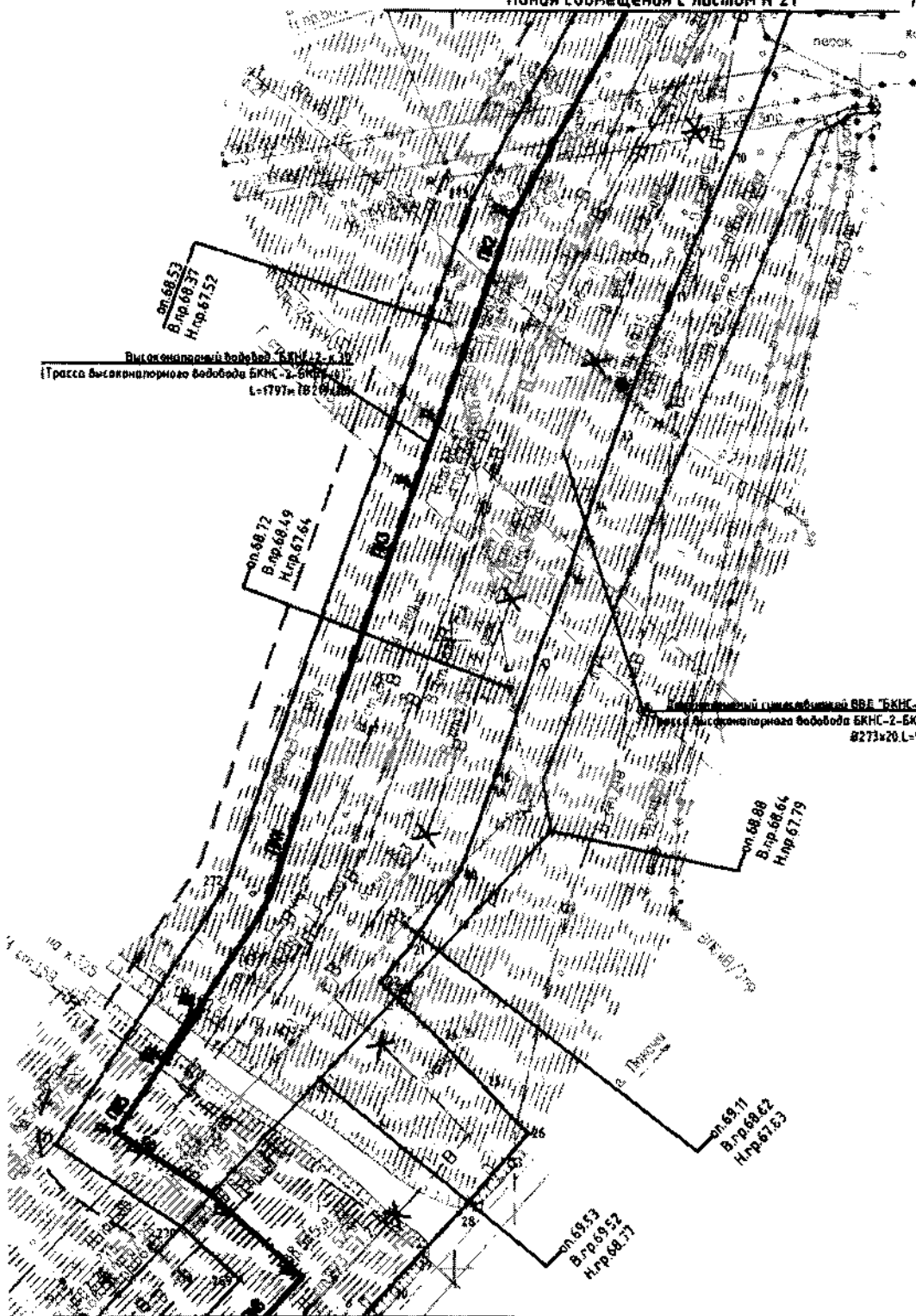

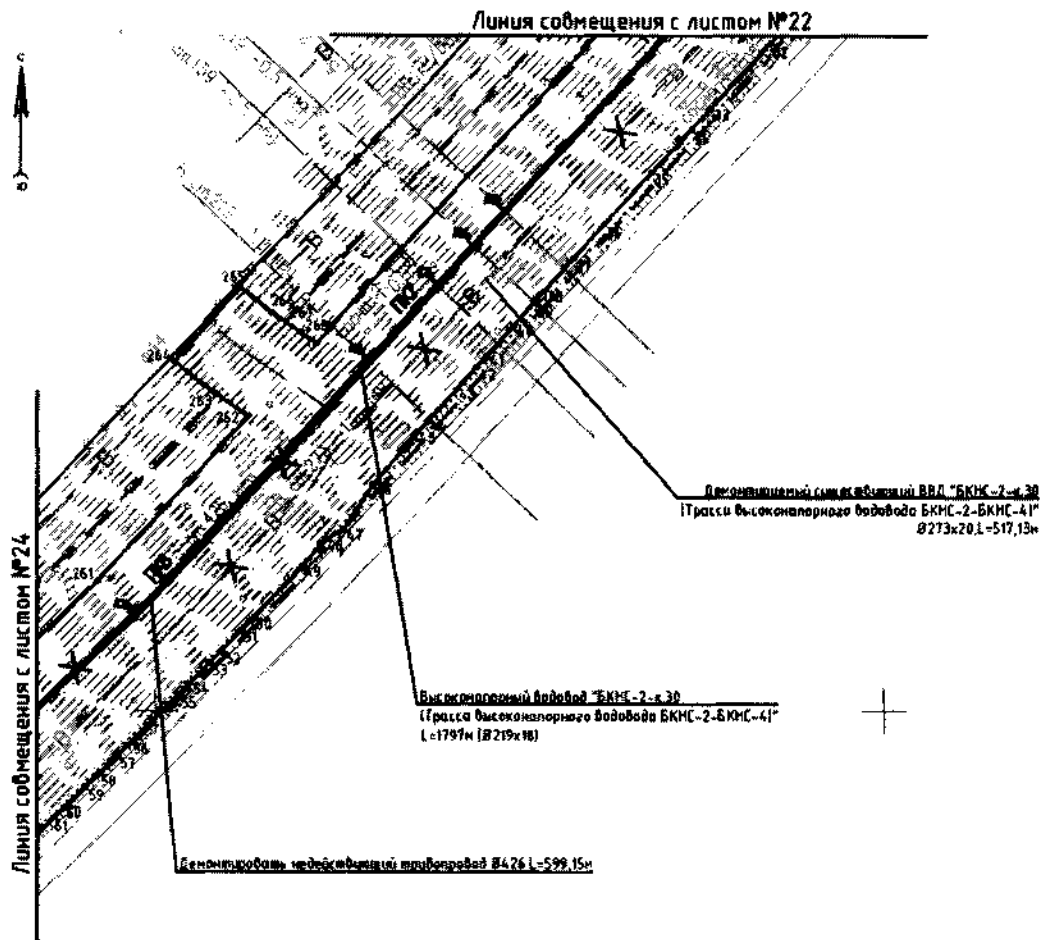

Ханты-Мансийский автономный округ – Югра,  
Нижневартовский район, Мегионское лесничество,  
Покачевское участковое лесничество

М 1:2000

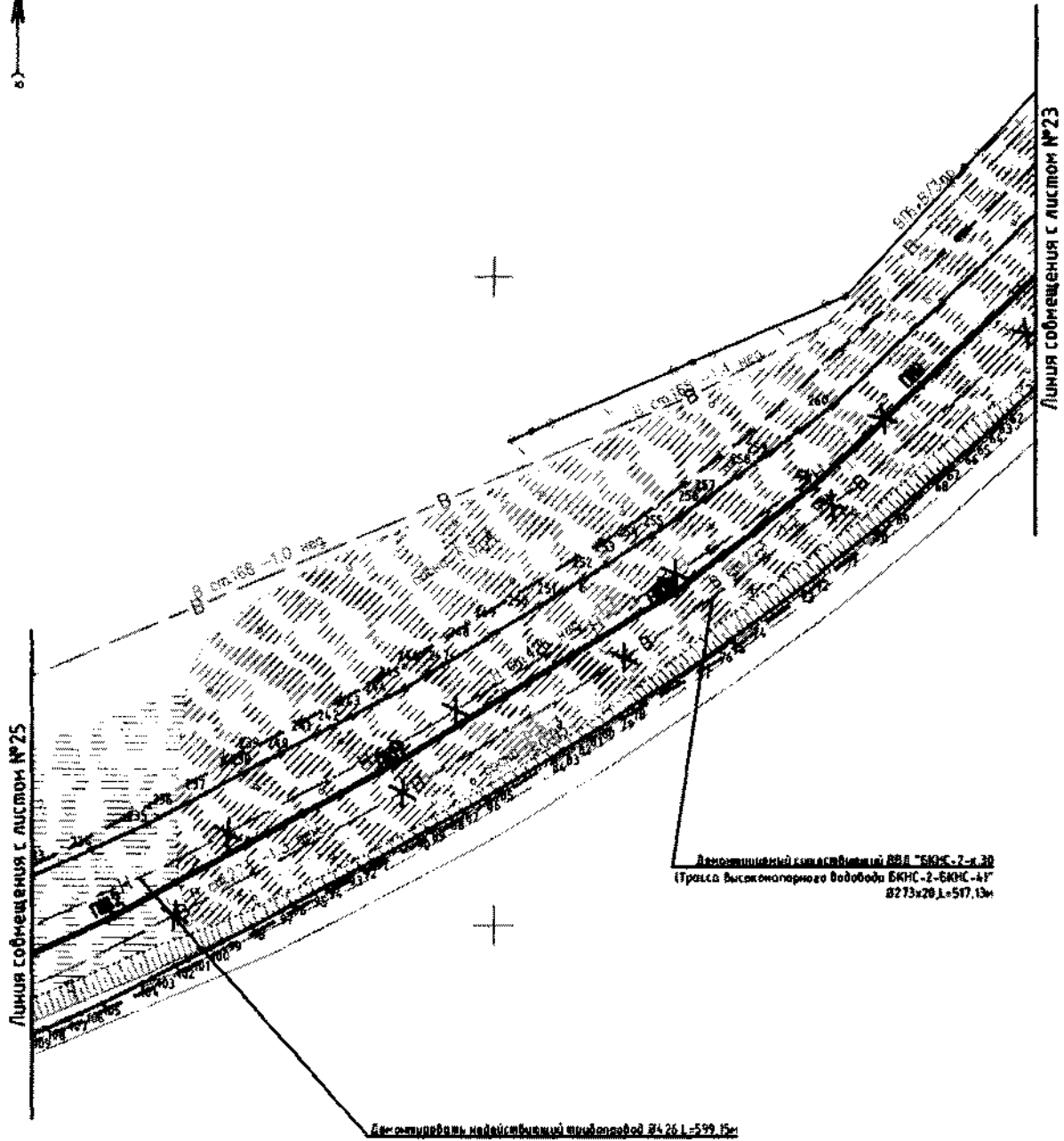

M 1:2000

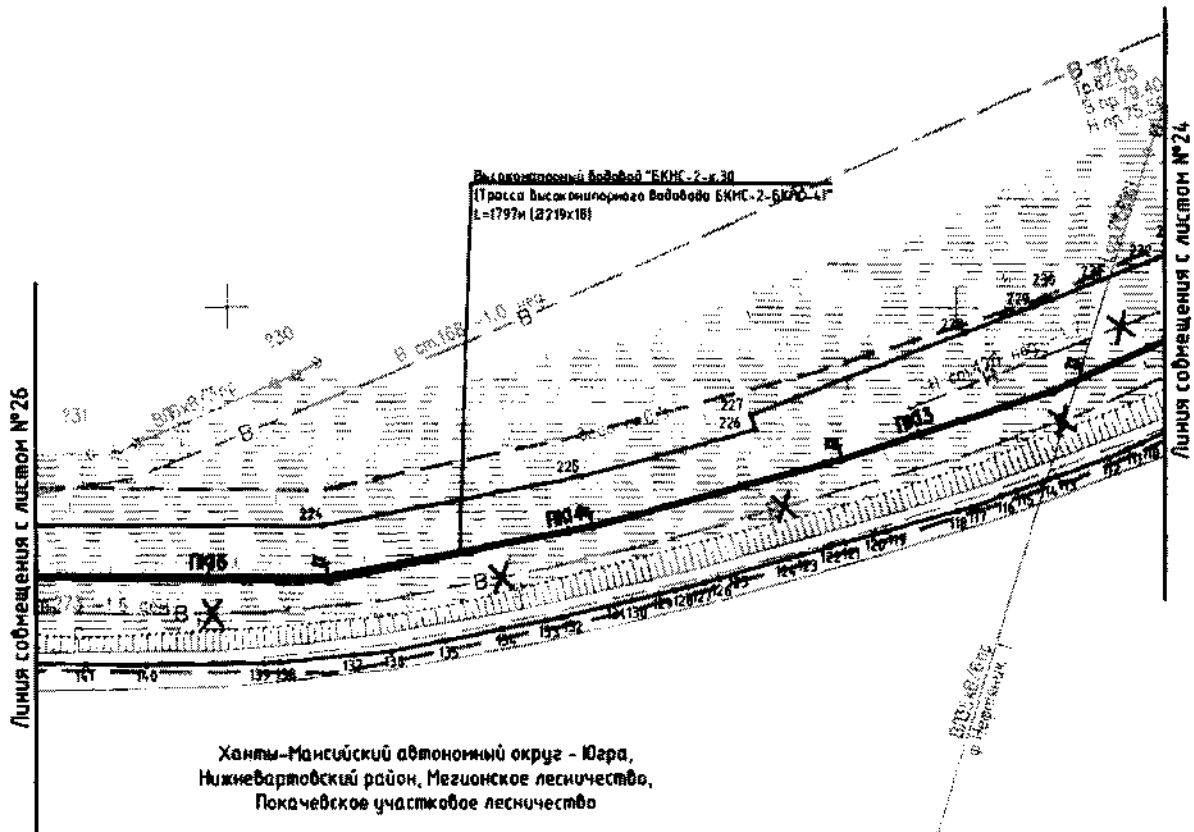

M 1:2000

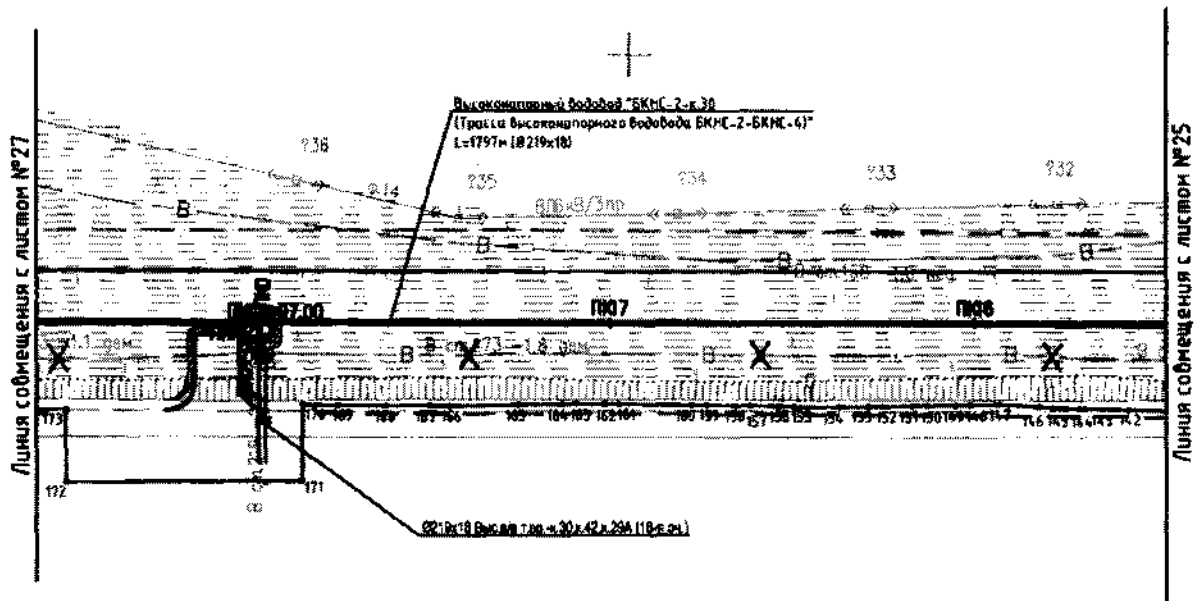

M 1:2000



Ханты-Мансийский автономный округ - Югра,  
Нижневартовский район, Мегионское лесничество,  
Покачевское участковое лесничество

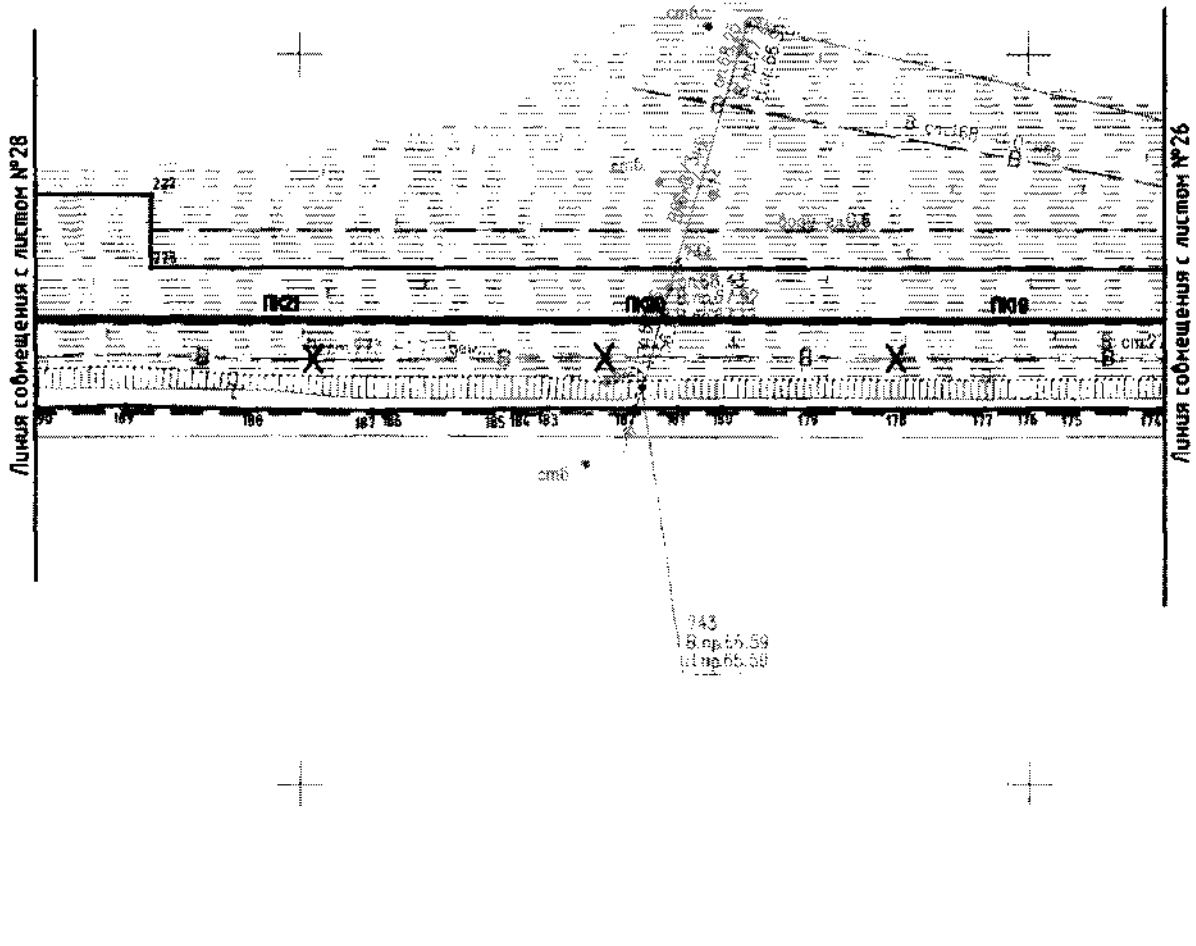

M 1:2000



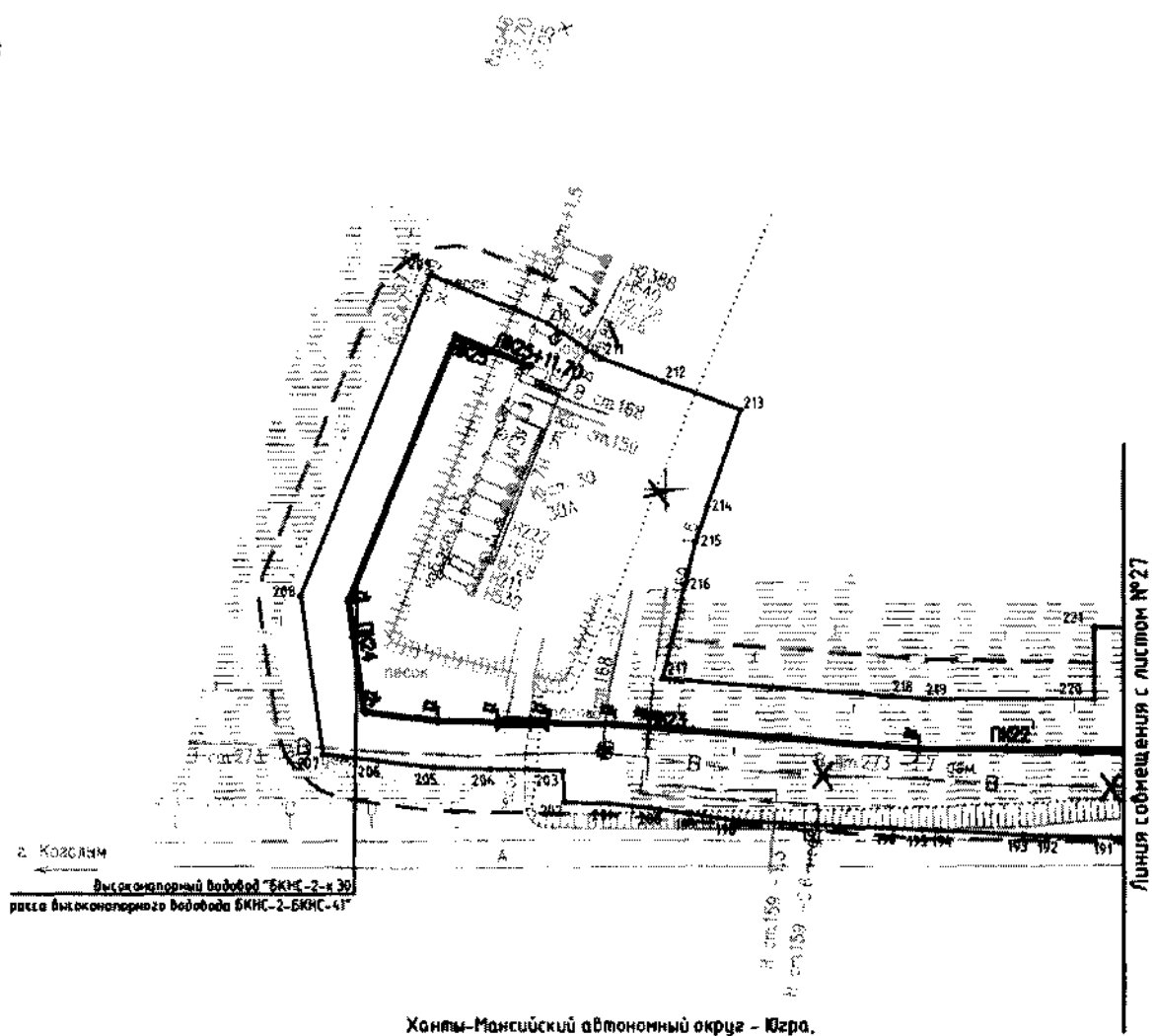





М 1:2000



Схема расположения листов  
Высоконапорный водовод БКНС-2 - к.25



УСЛОВНЫЕ ОБОЗНАЧЕНИЯ:

-  - граница территории, в отношении которой осуществляется подготовка проекта планировки
-  - граница зоны планируемого размещения линейного объекта
-  - характерные точки зоны планируемого размещения линейного объекта
-  - проектируемая трасса водовода высоконапорного
-  - демонтируемый трубопровод

Примечание:

- Линейные объекты, подлежащие переносу (перестроению) из зон планируемого размещения объектов не отображены на чертеже, в связи с их отсутствием

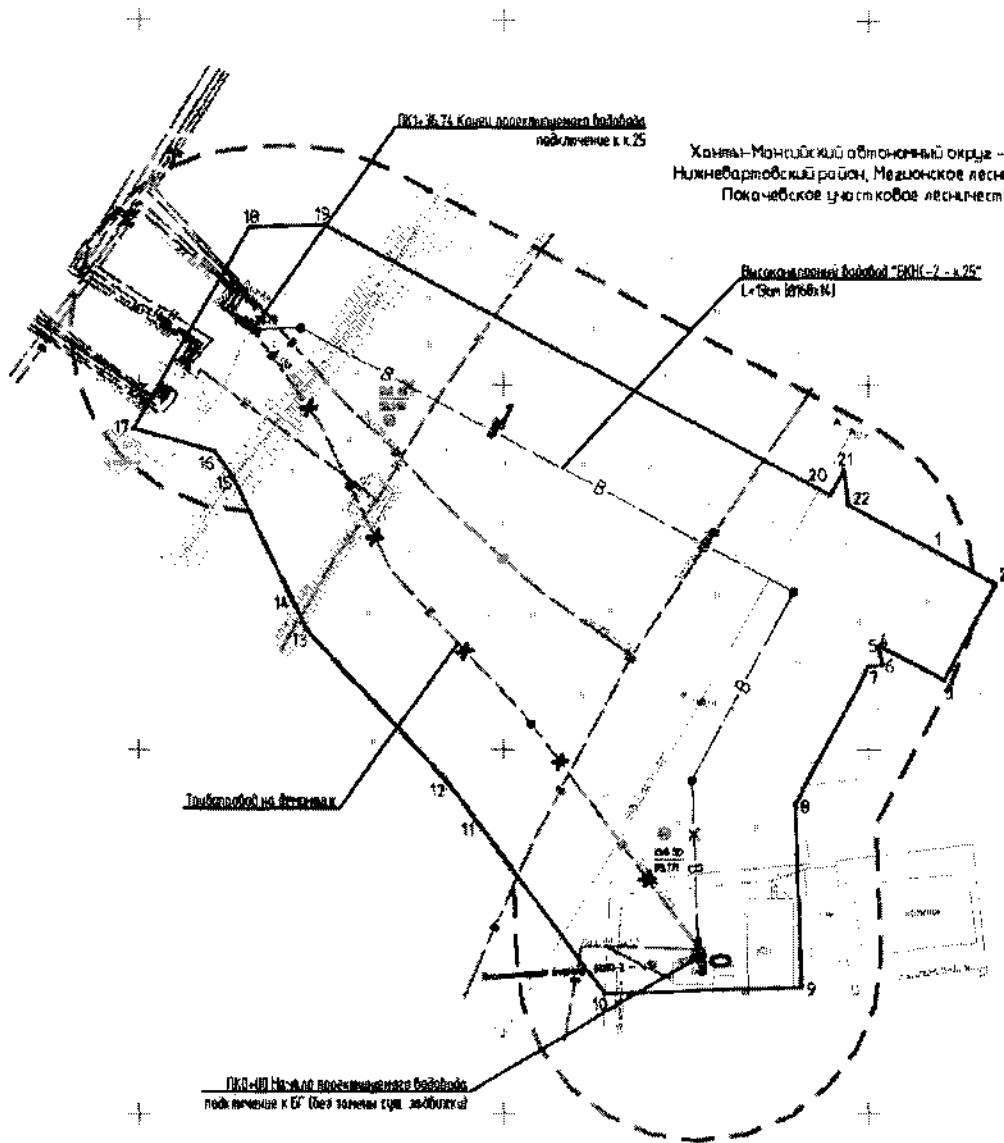





M 1:1000

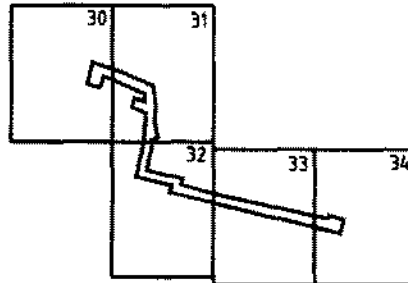

Схема расположения листов  
Высоконапорный водовод БГ БКНС-4 - 3т27-3т10



УСЛОВНЫЕ ОБОЗНАЧЕНИЯ:

-  - граница территории, в отношении которой осуществляется подготовка проекта планировки
-  - граница зоны планируемого размещения линейного объекта
-  - характерные точки зоны планируемого размещения линейного объекта
-  - проектируемая трасса водовода высоконапорного
-  - демонтируемый трубопровод

Примечание:

- Линейные объекты, подлежащие переносу (переустройству) из зон планируемого размещения объектов не отображены на чертеже, в связи с их отсутствием



Ханты-Мансийский автономный округ – Югра,  
 Нижневартовский район, Мегионское лесничество,  
 Покачевское участковое лесничество

Выявленные Водоемы БГ ЕКНГ-4 - За 9 - За 27 - За 18



Линия соборения с листом №31

М 1:2000

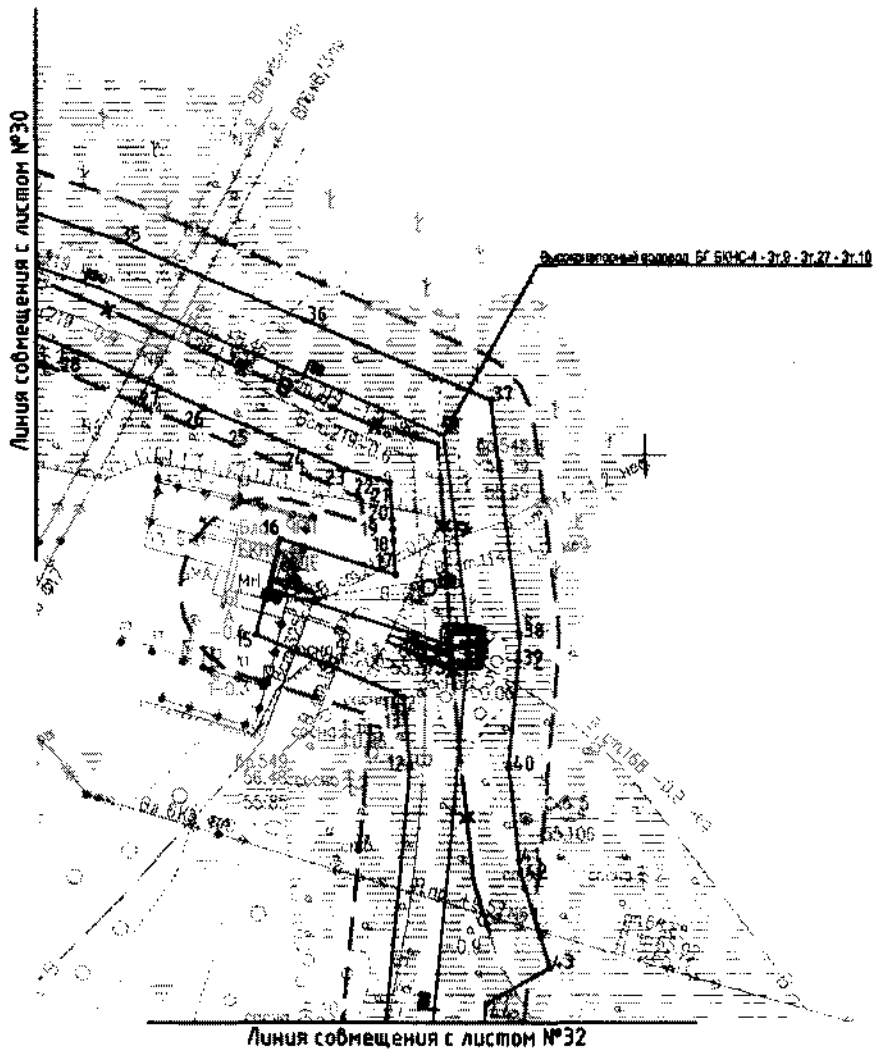

М 1:2000

Линия совмещения с листом №31

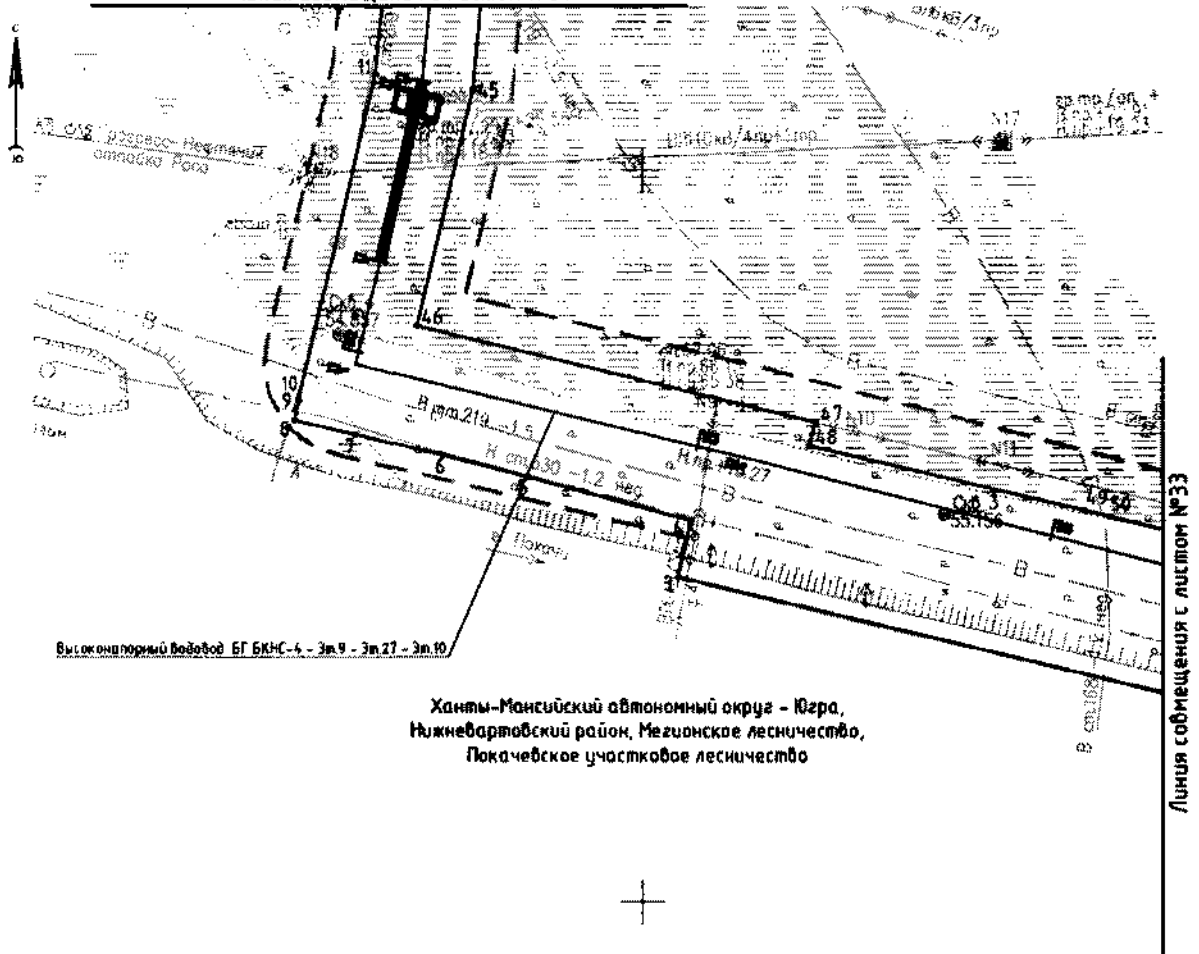

М 1:2000

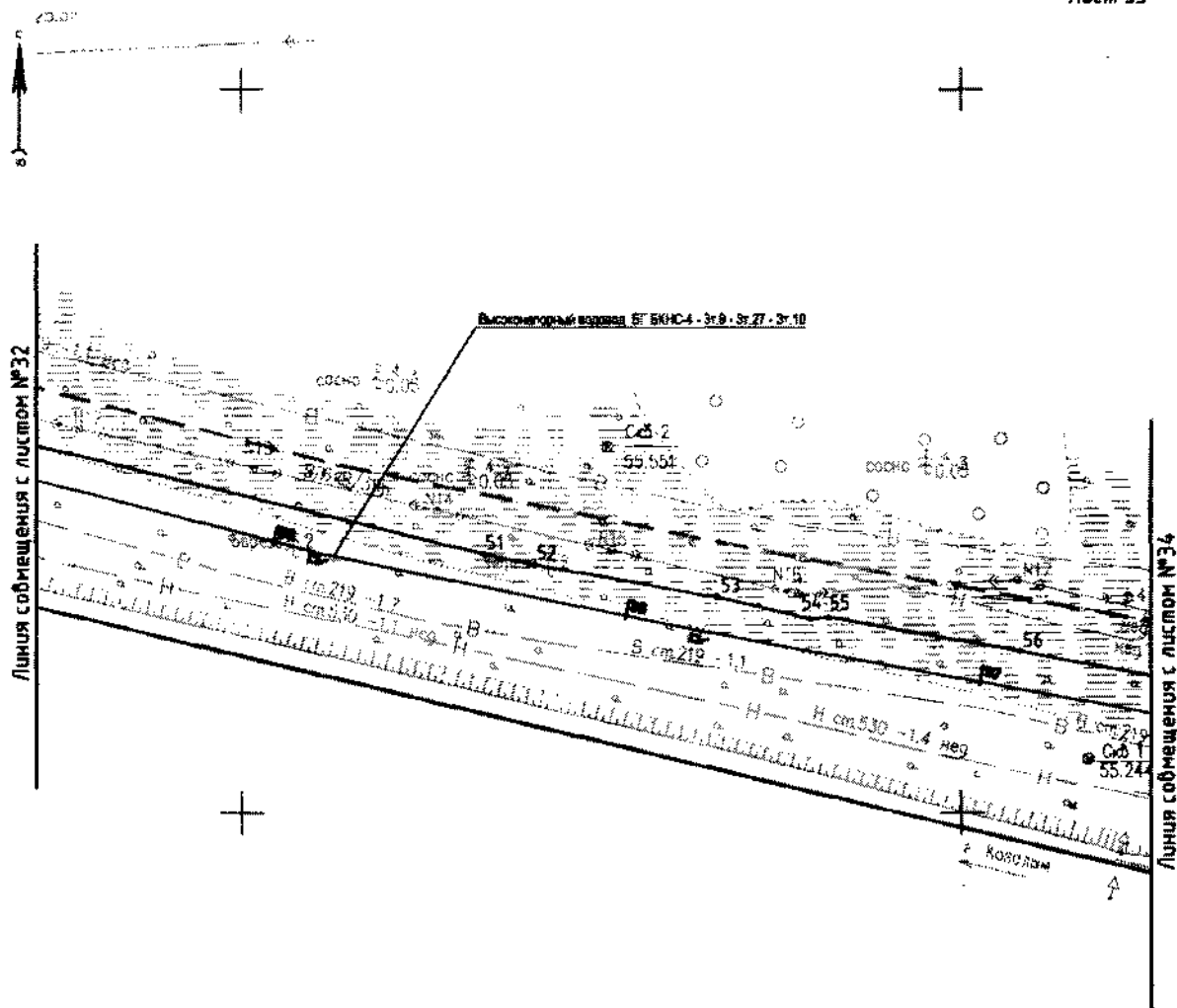

M 1:2000



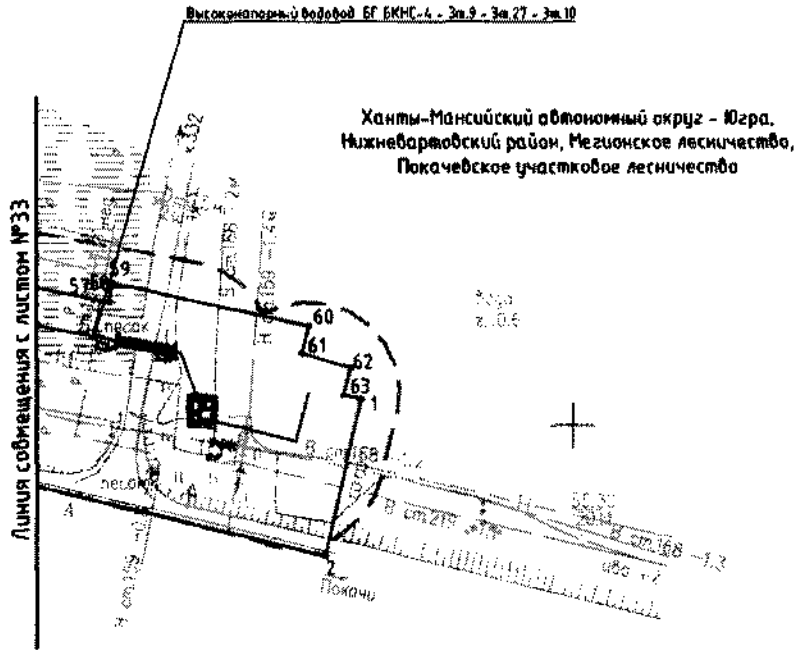

M 1:2000

Приложение 2  
к приказу Департамента пространственного  
развития и архитектуры Ханты-Мансийского  
автономного округа – Югры  
от 27 июня 2023 года № 31-нп

**Проект планировки территории для размещения объекта капитального строительства «Трубопроводы на Покачевском нефтяном месторождении Покачевском лицензионном участке (18-я очередь) ш. ПНГ-007-22», расположенного на территориях двух муниципальных образований Ханты-Мансийского автономного округа – Югры. Текстовая часть**

**Наименование, основные характеристики (категория, протяженность, проектная мощность, пропускная способность, грузонапряженность, интенсивность движения) и назначение планируемых для размещения линейных объектов, а так же линейных объектов, подлежащих реконструкции в связи с изменением их местоположения**

Наименование объекта строительства – «Трубопроводы на Покачевском нефтяном месторождении Покачевском лицензионном участке (18-я очередь) ш. ПНГ-007-22» (далее – проектируемый объект).

Заказчик – ООО «ЛУКОЙЛ-Западная Сибирь» ТПП Покачевнефтегаз».

Проектом планировки предусматривается реконструкция следующих объектов:

- Сети нефтегазосборные к.355 – т.вр.к.54 (Нефтепровод к.355 т.69);
- Водовод высоконапорный т.вр.2т.15 – 2т.14;
- Водовод высоконапорный т.вр. 2т11 – т.вр.2т15 (В/в от БКНС-2 – до куста скв. 52);
- Водовод высоконапорный БКНС-2 – к.30 (Трасса высоконапорного водовода БКНС-2-БКНС-4);
- Водовод высоконапорный БКНС-2 – к.25;
- Водовод высоконапорный БГ БКНС-4 – 3т27-3т10.

В связи с отбраковкой действующих трубопроводов предусмотрена их реконструкция.

Замена нефтегазосборного трубопровода предусматривается для приведения его в соответствие с требованиями ГОСТ Р 55990-2014 «Месторождения нефтяные и газонефтяные. Промысловые трубопроводы. Нормы проектирования», утвержденного приказом Федерального агентства по техническому регулированию и метрологии от 1 апреля 2014 года № 278-ст «Об утверждении национального стандарта», в целях повышения надежности эксплуатации. Замена нефтегазосборного трубопровода предусматривается в условиях

действующего производства в пределах существующего коридора коммуникаций. Подключение осуществляется во время остановки перекачки нефти.

Замена водоводов предусматривается с целью поддержания пластового давления Покачевского месторождения.

Режим работы трубопроводного транспорта непрерывный.

Таблица 1

## Наименование и характеристики проектируемых трубопроводов

Этап	Наименование трубопровода	Типоразмер трубопровода, мм	Производительность трубопровода, м <sup>3</sup> /сут	Расчетное давление, МПа	Протяженность трубопровода, м
1	2	3	4	5	6
1	Сети нефтегазосборные к.355 – т.вр.к.54 (Нефтепровод к.355 т.69)	Ø114x5	900	4,0	1025,81
	Перемычка от куста 54 до т.вр.66	Ø159x6	1200		69,31
2	Водовод высоконапорный т.вр.2т.15 – 2т.14	Ø114x12	650	19,0	2605,54
		Ø168x14	800		698,14
	Перемычка от УЗА 2т.14 до т.вр. ВВ до к.46	Ø168x16	350		106,18
	Перемычка от УЗА 2т.48 до т.вр. ВВ до к.48	Ø114x12	100		123,71
	Перемычка от УЗА 2т.48а до т.вр. ВВ до к.48а	Ø114x12	0*		105,88
	Перемычка от УЗА 2т.38 до БГ на к.633	Ø114x12	153		152,55
3	Водовод высоконапорный т.вр. 2т11 – т.вр.2т15 (В/в от БКНС-2 – до куста скв. 52)	Ø168x14	1100	19,0	1868,49
	Перемычка от УЗА т.вр.2т.41 до БГ на к.41	Ø114x12	300		214,1
4	Водовод высоконапорный БКНС-2 – к.30 (Трасса высоконапорного	Ø219x18	1800	19,0	1797
		Ø114x12	300		714,7

	водовода БКНС-2- БКНС-4)				
5	Водовод высоконапорный БКНС-2 – к.25	Ø168x14	500	19,0	136,74
6	Водовод высоконапорный БГ БКНС-4 – 3Т27- 3Т10	Ø219x18	3900	19,0	237,76
		Ø168x14	800		804,43
		Ø219x18	4700		56,39
	Перемычка на к.к. 333, 332	Ø168x14	600		16

Проектируемый нефтепровод предусмотрен из труб стальных электросварных прямошовных из стали 09ГСФ, класс прочности К52 либо из других марок стали, не уступающих данной по механическим и коррозионным свойствам, с заводским двухслойным внутренним противокоррозионным покрытием на основе эпоксидной порошковой краски.

Ударная вязкость КСУ не менее 39,2Дж/см<sup>2</sup> (4,0 кгс\*м/см<sup>2</sup>) при T = -60 °С. Временное сопротивление разрыву 510 (52,0) Н/мм<sup>2</sup> (кгс/мм<sup>2</sup>). Предел текучести не менее 353 Н/мм<sup>2</sup>. Относительное удлинение не менее 20%.

Проектируемые высоконапорные водоводы предусмотрены из труб стальных бесшовных горячедеформированных с повышенной эксплуатационной надежностью из стали 20 группы В, класс прочности К50 либо из других марок стали, не уступающих данной по механическим и коррозионным свойствам, с заводским двухслойным внутренним противокоррозионным покрытием на основе эпоксидной порошковой краски и заводским наружным двухслойным противокоррозионным покрытием.

Ударная вязкость КСУ не менее 39,2Дж/см<sup>2</sup> (4,0 кгс\*м/см<sup>2</sup>) при T = -60 °С. Временное сопротивление разрыву 490 (50,0) Н/мм<sup>2</sup> (кгс/мм<sup>2</sup>). Предел текучести не менее 345 Н/мм<sup>2</sup>. Относительное удлинение не менее 20%.

Проектом предусмотрена установка узлов запорной арматуры на проектируемых трубопроводах.

Узлы запорной арматуры предусмотрены в надземном исполнении в ограждении.

Таблица 2

## Технико-экономические показатели

№ п/п	Показатели		Ед. изм.	Значение
1	2		3	4
1 этап. Сети нефтегазосборные к.355 – т.вр.к.54 (Нефтепровод к.355 т.69)				
1	Протяженность		м	1025,81
	Диаметр, толщина стенки		мм	114x5
	Объем перекачки		м3/сут	900
2	Перемычка от куста 54 до т.вр.66	Протяженность	м	69,31
		Диаметр, толщина стенки	мм	159x6
3	Расчетное давление		МПа	4,0
2 этап. Водовод высоконапорный т.вр.2т.15 – 2т.14				
1	Протяженность		м	698,14
	Диаметр, толщина стенки		мм	168x14
	Объем перекачки		м3/сут	800
2	Протяженность		м	2605,54
	Диаметр, толщина стенки		мм	114x12
	Объем перекачки		м3/сут	650
3	Перемычка от УЗА 2т.14 до т.вр. ВВ до к.46	Протяженность	м	106,18
		Диаметр, толщина стенки	мм	168x16
4	Перемычка от УЗА 2т.48 до т.вр. ВВ до к.48	Протяженность	м	123,71
		Диаметр, толщина стенки	мм	114x12
5	Перемычка от УЗА 2т.48а до т.вр. ВВ до к.48а	Протяженность	м	105,88
		Диаметр, толщина стенки	мм	114x12
6	Перемычка от УЗА 2т.38 до БГ на к.633	Протяженность	м	152,55
		Диаметр, толщина стенки	мм	114x12
7	Расчетное давление		МПа	19,0
3 этап. Водовод высоконапорный т.вр. 2т11 – т.вр.2т15 (В/в от БКНС-2 – до куста скв. 52)				
1	Протяженность		м	1868,49
	Диаметр, толщина стенки		мм	168x14
	Объем перекачки		м3/сут	1100
2	Перемычка от УЗА т.вр.2т.41 до БГ на к.41	Протяженность	м	214,1
		Диаметр, толщина стенки	мм	114x12
3	Расчетное давление		МПа	19,0
4 этап. Водовод высоконапорный БКНС-2 – к.30 (Трасса высоконапорного водовода БКНС-2-БКНС-4)				
1	Протяженность		м	1797
	Диаметр, толщина стенки		мм	219x18
	Объем перекачки		м3/сут	1800
2	Протяженность		м	714,7
	Диаметр, толщина стенки		мм	114x12
	Объем перекачки		м3/сут	300

1	2	3	4
3	Расчетное давление	МПа	19,0
5 этап. Водовод высоконапорный БКНС-2 – к.25			
1	Протяженность	м	136,74
	Диаметр, толщина стенки	мм	168x14
	Объем перекачки	м3/сут	500
2	Расчетное давление	МПа	19,0
6 этап. Водовод высоконапорный БГ БКНС-4 – 3Т27-3Т10			
1	Протяженность	м	237,76
	Диаметр, толщина стенки	мм	219x18
	Объем перекачки	м3/сут	3900
2	Протяженность	м	804,43
	Диаметр, толщина стенки	мм	168x14
	Объем перекачки	м3/сут	800
3	Протяженность	м	56,39
	Диаметр, толщина стенки	мм	219x18
	Объем перекачки	м3/сут	4700
4	Расчетное давление	МПа	19,0

Выбор и размещение оборудования на нефтегазосборных трубопроводах и водоводах предусмотрены с учетом требований промышленной безопасности, климатических условий района строительства и эксплуатационных характеристик оборудования, а также с учетом возможности его нормальной эксплуатации, осмотра и ремонта. Все применяемое оборудование, арматура, трубы имеют сертификаты соответствия требованиям промышленной безопасности и разрешения Федеральной службы по экологическому, технологическому и атомному надзору на применение на опасном производственном объекте.

**Перечень субъектов Российской Федерации, перечень муниципальных районов, городских округов в составе субъектов Российской Федерации, перечень поселений, населенных пунктов, внутригородских территории городов федерального значения, на территориях которых устанавливаются зоны планируемого размещения линейных объектов**

Проектируемый объект расположен на территории двух муниципальных образований Ханты-Мансийского автономного округа – Югры: Нижневартовский муниципальный район и городской округ Покачи.

Зона планируемого размещения проектируемого объекта расположена на землях Мегионского лесничества (Покачевское участковое лесничество), Покачевском лицензионном участке – лицензедержатель ООО «ЛУКОЙЛ-Западная Сибирь».

Общая площадь зоны планируемого размещения проектируемого объекта составляет 48,1886 га.

**Перечень координат характерных точек границ зон планируемого размещения линейных объектов**

Координаты границы зоны планируемого размещения линейных объектов в графических материалах определены в местной системе координат Ханты-Мансийского автономного округа – Югры МСК-86, зона 4.

Таблица 3

**Перечень координаты характерных точек границ планируемого размещения линейных объектов**

**Сети нефтегазосборные к.355-т.вр.к.54 (Нефтепровод к.355 т.69)**

№ пункта	X	Y	№ пункта	X	Y
1	1036412,22	4357516,64	25	1035835,53	4358011,39
2	1036404	4357509,74	26	1035805,03	4358041,03
3	1036420,96	4357487,47	27	1035797,04	4358048,76
4	1036447,42	4357511,31	28	1035772,42	4358027,53
5	1036461,97	4357496,33	29	1035747,46	4358046,91
6	1036500,62	4357538,49	30	1035709,49	4358051,32
7	1036466,11	4357572,45	31	1035708,42	4358063,23
8	1036460,09	4357566,35	32	1035677,08	4358065,18
9	1036413,21	4357612,76	33	1035676,92	4358036,28
10	1036314,24	4357709,49	34	1035739,44	4358027,82
11	1036250,52	4357691,7	35	1035825,98	4357960,64
12	1036214,53	4357681,01	36	1035842,22	4357958,41
13	1036141,82	4357720,38	37	1035912,76	4357903,66
14	1036099,21	4357740,19	38	1036033,63	4357737,17
15	1036089,09	4357733,1	39	1036067,67	4357688,72
16	1036066,14	4357746,07	40	1036093,85	4357707,11
17	1036059,22	4357753,93	41	1036095,41	4357707
18	1036027,66	4357808,97	42	1036135,38	4357682,2
19	1035994,3	4357858,95	43	1036223,48	4357643,61
20	1035977,66	4357882,02	44	1036272,11	4357623,9
21	1035970,75	4357891,48	45	1036288,4	4357651,73
22	1035953,24	4357912,29	46	1036332,2	4357662,47
23	1035939,06	4357927,06	47	1036399,62	4357596,43
24	1035910,51	4357945,28	48	1036450,55	4357546,26

**Водовод высоконапорный т.вр.2т.15-2т.14**

№ пункта	X	Y	№ пункта	X	Y
1	1041096,63	4353890,47	6	1041100,05	4353799,06
2	1041043,43	4353856,43	7	1041123,45	4353754,87
3	1041055,82	4353828,49	8	1041148,74	4353703,83
4	1041080,53	4353840,67	9	1041153,68	4353694,84
5	1041088,14	4353825,47	10	1041144,82	4353689,88

№ пунк та	X	Y
11	1041125,39	4353678,31
12	1041109,69	4353667,77
13	1041089,42	4353652,42
14	1041074,56	4353636,52
15	1041062,79	4353621,17
16	1041025,26	4353633,48
17	1040831,55	4353592,82
18	1040590,24	4353594,08
19	1040489,81	4353590,37
20	1039989,89	4353576,47
21	1039782,79	4353568,41
22	1039781,12	4353588,35
23	1039731,28	4353584,17
24	1039732,96	4353564,23
25	1039706,64	4353561,41
26	1039647,06	4353534,34
27	1039539,22	4353470,5
28	1039450,73	4353415,47
29	1039359,45	4353355,57
30	1039284,59	4353312,12
31	1039243,15	4353296,01
32	1039200,72	4353285,6
33	1039153,05	4353280,76
34	1039105,34	4353282,59
35	1039054,63	4353292,25
36	1038974,2	4353264,2
37	1038945,3	4353348,81
38	1038911,08	4353336,62
39	1038956,37	4353209,53
40	1038879,96	4353182,88
41	1038760,72	4353151,26
42	1038699,15	4353136,84
43	1038468,38	4353091,22
44	1038432,24	4353080,21
45	1038428,86	4353090,29
46	1038390,15	4353081,72
47	1038356,35	4353075,54
48	1038284,4	4353062,42
49	1038294,55	4353026,43
50	1038302,88	4352990,9
51	1038339	4352999,25
52	1038346,47	4353028,23
53	1038385,61	4353034,61
54	1038409,65	4353039,59
55	1038425,12	4353043,38
56	1038449,62	4353027,72
57	1038536,43	4353046,91
58	1038585,57	4353058,96
59	1038637,5	4353070,12
60	1038687,54	4353081,79
61	1038730,07	4353091,67
62	1038770,52	4353101,06
63	1038812,88	4353111,17
64	1038857,47	4353120,54
65	1038906,04	4353131,94

№ пунк та	X	Y
66	1038940,09	4353141,15
67	1038993,18	4353164,89
68	1039007,43	4353173,71
69	1039022	4353180,19
70	1039056,55	4353192,16
71	1039075,08	4353195,32
72	1039097,6	4353195,62
73	1039146,91	4353192,88
74	1039173,35	4353193,88
75	1039195,18	4353197,81
76	1039223,19	4353201,28
77	1039249,91	4353203,31
78	1039296,73	4353213,41
79	1039326,88	4353220,18
80	1039348,64	4353226,27
81	1039374,04	4353245,31
82	1039393,42	4353263,5
83	1039396,38	4353266,86
84	1039417,3	4353257,36
85	1039431,45	4353279,73
86	1039417,03	4353286,7
87	1039420,07	4353289,13
88	1039454,85	4353314,25
89	1039483,95	4353334,34
90	1039523,35	4353360,56
91	1039556,78	4353383,98
92	1039596,1	4353412,06
93	1039618,99	4353428,28
94	1039637,92	4353441,63
95	1039658,21	4353450,88
96	1039678,32	4353458,47
97	1039693,49	4353463,18
98	1039697,03	4353459,89
99	1039688,5	4353422,47
100	1039714,49	4353414,94
101	1039727,56	4353472,3
102	1039755,03	4353477,15
103	1039785,56	4353482,1
104	1039830,85	4353486,61
105	1039869,99	4353488,85
106	1039915,17	4353493,4
107	1039957,91	4353498,96
108	1039992,68	4353501,81
109	1040031,65	4353504,14
110	1040042,57	4353504,38
111	1040076,76	4353505,16
112	1040115,81	4353504,18
113	1040150,78	4353503,52
114	1040325,38	4353505,89
115	1040374,19	4353506,89
116	1040423,96	4353508,47
117	1040469,83	4353509,2
118	1040508,98	4353508,99
119	1040549,04	4353508,91
120	1040589,34	4353509,93



№ пункта	X	Y
121	1040639,8	4353510,83
122	1040672,97	4353512,25
123	1040694,02	4353512,88
124	1040713,88	4353513,39
125	1040790,72	4353513,56
126	1040822,25	4353512,87
127	1040853,4	4353510,66
128	1040888,69	4353510,02
129	1040918,72	4353509,47
130	1040937,82	4353510,1
131	1040968,99	4353511,78
132	1040997,32	4353512,82
133	1041027,86	4353517,28
134	1041038,4	4353535,74
135	1041065,59	4353552,11
136	1041063,56	4353576,04
137	1041105,19	4353613,31
138	1041148,94	4353649,74
139	1041202,7	4353686,02
140	1041184,28	4353713,82
141	1041153,83	4353774,37
142	1039319,51	4353301,17
143	1039296,33	4353287,71
144	1039251,3	4353270,2
145	1039205,33	4353258,92
146	1039153,9	4353253,7
147	1039102,28	4353255,68
148	1039056,69	4353264,36
149	1039072,61	4353222,28
150	1039098,16	4353222,64
151	1039147,16	4353219,91
152	1039170,44	4353220,8
153	1039191,13	4353224,52
154	1039220,51	4353228,16
155	1039246,02	4353230,09
156	1039290,93	4353239,79
157	1039320,27	4353246,37
158	1039336,49	4353250,91
159	1039356,65	4353266,03
160	1039369,05	4353277,68
161	1039648,3	4353503,7
162	1039553,22	4353447,41
163	1039465,27	4353392,72
164	1039373,65	4353332,59
165	1039347,85	4353317,62
166	1039388,44	4353298,37
167	1039403,7	4353310,62
168	1039439,28	4353336,31

№ пункта	X	Y
169	1039468,8	4353356,69
170	1039508,11	4353382,85
171	1039541,18	4353406,03
172	1039580,45	4353434,06
173	1039603,39	4353450,33
174	1039624,42	4353465,16
175	1039647,83	4353475,82
176	1039669,53	4353484,02
177	1040921,98	4353584,2
178	1040834,29	4353565,79
179	1040590,66	4353567,07
180	1040490,68	4353563,38
181	1039990,79	4353549,47
182	1039763,9	4353540,66
183	1039713,9	4353535,05
184	1039673,85	4353516,86
185	1039699,3	4353493,25
186	1039710,48	4353496,72
187	1039750,53	4353503,78
188	1039782,06	4353508,9
189	1039828,74	4353513,55
190	1039867,86	4353515,78
191	1039912,07	4353520,23
192	1039955,07	4353525,83
193	1039990,77	4353528,75
194	1040030,55	4353531,12
195	1040041,96	4353531,38
196	1040076,79	4353532,17
197	1040116,41	4353531,19
198	1040150,86	4353530,53
199	1040324,92	4353532,89
200	1040373,48	4353533,88
201	1040423,32	4353535,46
202	1040469,68	4353536,21
203	1040509,08	4353536
204	1040548,72	4353535,93
205	1040588,75	4353536,94
206	1040638,99	4353537,83
207	1040672	4353539,24
208	1040693,28	4353539,87
209	1040713,5	4353540,4
210	1040790,99	4353540,57
211	1040823,51	4353539,86
212	1040854,61	4353537,64
213	1040889,18	4353537,02
214	1040927,64	4353536,32

Водовод высоконапорный т.вр.2т.11-т.вр.2т.15 (В/в от БКНС-2 –до куста скв.52)

№ пункта	X	Y
1	1038339	4352999,25

№ пункта	X	Y
2	1038303,03	4352990,94

№ пункта	X	Y
3	1038311,75	4352942,57
4	1038322,64	4352893,71
5	1038338,42	4352823,6
6	1038350,87	4352760,85
7	1038358,12	4352725,43
8	1038374,75	4352655,46
9	1038387,39	4352588,85
10	1038393,06	4352561,12
11	1038406,97	4352501,77
12	1038419,25	4352448,02
13	1038429,61	4352401,11
14	1038439,9	4352357,16
15	1038455,89	4352284,14
16	1038469,02	4352222,7
17	1038482,4	4352166,87
18	1038494,62	4352111,96
19	1038504,56	4352069,15
20	1038515,63	4352026,35
21	1038516,35	4352023,65
22	1038516,89	4352017,05
23	1038518,1	4352000,99
24	1038520,05	4351976,7
25	1038523,17	4351952,55
26	1038524,95	4351938,88
27	1038530,43	4351908,19
28	1038546,46	4351835,46
29	1038553,43	4351814,95
30	1038560,89	4351799,68
31	1038578	4351764,67
32	1038582,69	4351758,57
33	1038597,79	4351738,94
34	1038608,99	4351726,66
35	1038639,53	4351694,21
36	1038664,04	4351671,29
37	1038672,42	4351663,47
38	1038688,62	4351646,25
39	1038727,63	4351606,03
40	1038801,63	4351529,91
41	1038829,23	4351503,07
42	1038868,09	4351467,55

№ пункта	X	Y
43	1038940,94	4351405,19
44	1038948,07	4351383,6
45	1038970,9	4351363,27
46	1038998,16	4351372,31
47	1039003,22	4351365,38
48	1039024,89	4351332,19
49	1039047,51	4351346,96
50	1039020,95	4351387,62
51	1039027,94	4351401,36
52	1038995,54	4351431,49
53	1038977,49	4351448,31
54	1038968,09	4351447,16
55	1038949,19	4351464,1
56	1038906,51	4351501,6
57	1038854,54	4351538,31
58	1038812,79	4351579,25
59	1038808,32	4351584,1
60	1038815,71	4351590,84
61	1038775,23	4351635,15
62	1038788,35	4351646,2
63	1038778,28	4351659,91
64	1038805,35	4351676,26
65	1038837,32	4351805,63
66	1038799,84	4351814,88
67	1038793,6	4351788,62
68	1038804,63	4351785,88
69	1038781,83	4351693,59
70	1038755,14	4351677,49
71	1038698,6	4351730,75
72	1038677,43	4351710,16
73	1038632,84	4351756,01
74	1038597,46	4351810,36
75	1038574,02	4351879,78
76	1038565,74	4351922,86
77	1038557,15	4352006,64
78	1038456,86	4352448,95
79	1038416,37	4352635,65
80	1038354,94	4352917,41

**Водовод высоконапорный БКНС-2 – к.30 (Трасса высоконапорного водовода БКНС-2-БКНС-4)**

№ пункта	X	Y
1	1040486,18	4350002,9
2	1040456,85	4350002,42
3	1040458,01	4349986,56
4	1040452,24	4349985,69
5	1040447,62	4349984,68
6	1040427,2	4349979,48
7	1040422,58	4349977,7
8	1040411,23	4349973,06
9	1040381,39	4349960,77

№ пункта	X	Y
10	1040355,63	4349948,69
11	1040312,45	4349927,45
12	1040287,88	4349915,52
13	1040269,6	4349907,76
14	1040247,62	4349898,8
15	1040236,45	4349894,55
16	1040224,98	4349890,17
17	1040198,88	4349878,59
18	1040162,13	4349863,96

№ пунк та	X	Y
19	1040158,28	4349862,28
20	1040132,65	4349851,08
21	1040109,08	4349833,82
22	1040098,05	4349823,71
23	1040096,13	4349825,5
24	1040078,36	4349842,15
25	1040062,8	4349855,28
26	1040047,52	4349868,22
27	1040026,27	4349847,93
28	1040023,28	4349844,92
29	1040009,28	4349830,56
30	1040000,96	4349822,03
31	1039993,65	4349814,51
32	1039989,71	4349810,48
33	1039973,04	4349793,25
34	1039967,59	4349787,72
35	1039956,23	4349776,36
36	1039942,35	4349762,47
37	1039933,67	4349753,82
38	1039925,09	4349745,28
39	1039922,25	4349742,45
40	1039916,17	4349736,42
41	1039908,09	4349728,46
42	1039905,24	4349725,65
43	1039899,6	4349720,11
44	1039891	4349711,63
45	1039888,23	4349708,92
46	1039874,48	4349695,85
47	1039862,69	4349687,37
48	1039860,24	4349682,37
49	1039853,25	4349675,64
50	1039839,2	4349660,98
51	1039836,44	4349658,09
52	1039830,97	4349652,38
53	1039827,97	4349649,25
54	1039822,5	4349643,32
55	1039819,79	4349640,33
56	1039806,31	4349625,55
57	1039803,62	4349622,61
58	1039798,4	4349616,87
59	1039795,34	4349613,38
60	1039790,13	4349607,42
61	1039787,5	4349604,42
62	1039774,32	4349589,39
63	1039771,68	4349586,38
64	1039769,86	4349584,29
65	1039766,21	4349579,64
66	1039763,62	4349576,33
67	1039758,77	4349570,11
68	1039756,29	4349566,95
69	1039746,07	4349553,9
70	1039741,42	4349547,52
71	1039734,29	4349537,77
72	1039727,25	4349528,14
73	1039724,21	4349523,98

№ пунк та	X	Y
74	1039713,42	4349507,79
75	1039709,04	4349501,2
76	1039706,72	4349497,72
77	1039702,25	4349491,03
78	1039689,77	4349469,73
79	1039687,75	4349466,27
80	1039683,76	4349459,45
81	1039681,64	4349455,83
82	1039680,78	4349454,35
83	1039677,61	4349448,46
84	1039675,72	4349444,93
85	1039666,24	4349427,32
86	1039664,28	4349423,67
87	1039660,58	4349416,46
88	1039658,68	4349412,64
89	1039655,12	4349405,57
90	1039653,33	4349401,98
91	1039646,22	4349387,79
92	1039644,35	4349383,9
93	1039642,61	4349380,3
94	1039639,17	4349373,19
95	1039637,33	4349369,41
96	1039633,88	4349362,29
97	1039632,16	4349358,7
98	1039627,77	4349349,65
99	1039623,51	4349340,34
100	1039621,84	4349336,7
101	1039618,55	4349329,51
102	1039616,8	4349325,7
103	1039613,51	4349318,52
104	1039611,84	4349314,87
105	1039606,19	4349302,55
106	1039603,55	4349295,95
107	1039602,05	4349292,23
108	1039599,11	4349284,9
109	1039597,54	4349281
110	1039594,59	4349273,65
111	1039593,11	4349269,94
112	1039590,78	4349264,14
113	1039586,43	4349249,83
114	1039585,26	4349246
115	1039582,95	4349238,43
116	1039581,74	4349234,43
117	1039579,27	4349226,4
118	1039578,26	4349222,03
119	1039573,79	4349202,53
120	1039572,9	4349198,61
121	1039571,13	4349190,91
122	1039570,19	4349186,82
123	1039568,43	4349179,13
124	1039567,54	4349175,26
125	1039562,99	4349155,8
126	1039562,08	4349151,91
127	1039560,99	4349147,29
128	1039560,29	4349143,56

№ пункта	X	Y
129	1039559,51	4349139,42
130	1039558,06	4349131,68
131	1039557,31	4349127,74
132	1039554,46	4349112,49
133	1039553,72	4349107,56
134	1039551,93	4349095,8
135	1039549,53	4349079,89
136	1039547,26	4349065
137	1039546,75	4349054,64
138	1039545,73	4349034,37
139	1039545,7	4349029,83
140	1039546,58	4348997,73
141	1039547,63	4348981,13
142	1039549,15	4348957,16
143	1039549,9	4348945,08
144	1039549,99	4348943,61
145	1039550,69	4348936,67
146	1039551,1	4348932,68
147	1039552,24	4348921,62
148	1039552,49	4348913,73
149	1039552,62	4348909,72
150	1039552,86	4348901,82
151	1039553,01	4348897,64
152	1039553,26	4348889,74
153	1039553,39	4348885,74
154	1039553,63	4348877,73
155	1039554,46	4348865,26
156	1039554,74	4348861,27
157	1039555,26	4348853,4
158	1039555,53	4348849,2
159	1039556,06	4348841,37
160	1039556,28	4348837,43
161	1039557,45	4348817,47
162	1039557,68	4348813,48
163	1039558,13	4348805,75
164	1039558,27	4348801,76
165	1039558,61	4348789,92
166	1039559,14	4348771,08
167	1039559,44	4348765,57
168	1039560,08	4348753,49
169	1039560,78	4348740,27
170	1039561,44	4348730,79
171	1039540,46	4348729,51
172	1039543,15	4348665,05
173	1039563,12	4348665,93
174	1039563,63	4348656,17
175	1039564,86	4348632,27
176	1039565,34	4348620,26
177	1039565,83	4348608,32
178	1039566,94	4348584,24
179	1039568,28	4348560,23
180	1039569,5	4348536,29
181	1039570,1	4348524,23
182	1039570,67	4348512,4
183	1039571,65	4348488,47

№ пункта	X	Y
184	1039572,03	4348479,07
185	1039572,13	4348476,41
186	1039573,25	4348444,52
187	1039573,41	4348440,4
188	1039575,12	4348408,63
189	1039577,8	4348372,97
190	1039578,33	4348348,71
191	1039578,53	4348344,39
192	1039579,75	4348326,4
193	1039580,38	4348319,89
194	1039582,72	4348295,98
195	1039583,12	4348291,91
196	1039583,85	4348284,02
197	1039585,8	4348263,19
198	1039588,28	4348239,71
199	1039590,77	4348227,13
200	1039592,31	4348219,29
201	1039594,41	4348205,3
202	1039595,53	4348192,78
203	1039604,24	4348192,99
204	1039605,62	4348172,86
205	1039606,72	4348157,13
206	1039609,36	4348141,61
207	1039611,95	4348126,46
208	1039656,13	4348122,34
209	1039743,23	4348162,37
210	1039728,45	4348194,54
211	1039717,96	4348208,95
212	1039711,03	4348225,66
213	1039702,11	4348247,05
214	1039675,78	4348236,67
215	1039666	4348232,81
216	1039654,31	4348229,4
217	1039628,46	4348221,91
218	1039620,64	4348285,33
219	1039619,53	4348294,33
220	1039617,21	4348341,64
221	1039637,19	4348342,61
222	1039635,22	4348382,58
223	1039615,25	4348381,59
224	1039582,52	4349047,87
225	1039592,62	4349119,44
226	1039603,21	4349167,85
227	1039607,28	4349166,96
228	1039627,28	4349226,71
229	1039633,65	4349245,67
230	1039635,35	4349250,74
231	1039640,06	4349264,57
232	1039645,37	4349280,17
233	1039646,41	4349282,77
234	1039653,83	4349301,35
235	1039661,06	4349319,43
236	1039662,62	4349322,74
237	1039669,49	4349337,19
238	1039678,05	4349355,26

№ пункта	X	Y
239	1039678,74	4349356,68
240	1039679,82	4349359,05
241	1039686,48	4349373,6
242	1039688,14	4349377,24
243	1039694,81	4349391,79
244	1039696,47	4349395,44
245	1039698,61	4349400,09
246	1039703,37	4349408,66
247	1039705,31	4349412,14
248	1039713,08	4349426,13
249	1039715,04	4349429,63
250	1039722,8	4349443,66
251	1039724,74	4349447,16
252	1039732,48	4349461,17
253	1039734,32	4349464,5
254	1039742,34	4349478,01
255	1039744,37	4349481,37
256	1039752,66	4349495,08
257	1039754,6	4349498,27

№ пункта	X	Y
258	1039763,21	4349511,37
259	1039765,4	4349514,63
260	1039779,58	4349535,74
261	1039851,59	4349619,28
262	1039894,7	4349662,68
263	1039901,54	4349653,49
264	1039910,68	4349642,94
265	1039929,84	4349662,06
266	1039922,61	4349670,42
267	1039916,92	4349678,05
268	1039913,95	4349682,05
269	1040005,52	4349774,19
270	1040023,33	4349756,36
271	1040051,31	4349718,05
272	1040130,27	4349775,69
273	1040344,95	4349864,87
274	1040431,39	4349918,32
275	1040484,78	4349947,42

#### Водовод высоконапорный БКНС-2 – к.25

№ пункта	X	Y
1	1040525,30	4350025,97
2	1040520,18	4350034,56
3	1040507,29	4350026,88
4	1040512,40	4350018,29
5	1040512,05	4350018,09
6	1040509,82	4350018,57
7	1040509,65	4350016,66
8	1040491,17	4350005,66
9	1040466,18	4350005,35
10	1040466,52	4349978,35
11	1040490,65	4349962,06
12	1040496,83	4349957,89
13	1040518,30	4349939,81
14	1040522,47	4349938,02
15	1040539,67	4349930,64
16	1040543,24	4349928,35
17	1040546,91	4349917,40
18	1040573,69	4349934,52
19	1040573,54	4349944,88
20	1040533,36	4350012,43

#### Водовод высоконапорный БГ БКНС-4 – 3т9-3т10

№ пункта	X	Y
1	1039842,56	4347073,11
2	1039800,34	4347061,29
3	1039948,83	4346545,17
4	1039964,09	4346549,56
5	1039978,13	4346505,59
6	1039985,18	4346482,36

№ пункта	X	Y
7	1039992,07	4346458,48
8	1039996,58	4346442,19
9	1040002,07	4346443,75
10	1040002,14	4346443,51
11	1040089,94	4346468,78
12	1040178,6	4346481,47

№ пункта	X	Y
13	1040192,74	4346480,89
14	1040197,42	4346480,77
15	1040216,43	4346440,99
16	1040242,28	4346448,88
17	1040231,05	4346480,02
18	1040240,45	4346479,86
19	1040243,33	4346479,81
20	1040246,21	4346479,77
21	1040256,23	4346479,59
22	1040257,31	4346476,47
23	1040260,35	4346467,69
24	1040265,95	4346456,5
25	1040273,48	4346441,39
26	1040279,28	4346429,66
27	1040285,07	4346417,93
28	1040295,58	4346396,43
29	1040306,07	4346374,46
30	1040311,72	4346361,26
31	1040313,37	4346357,41
32	1040279,53	4346345,52
33	1040291,93	4346306,26
34	1040356,73	4346325,98
35	1040325,78	4346408,63
36	1040301,66	4346458,58
37	1040277,53	4346508,54
38	1040213	4346513,3

№ пункта	X	Y
39	1040205,68	4346512,64
40	1040176,93	4346508,52
41	1040151,27	4346510,06
42	1040147,83	4346510,25
43	1040121,32	4346517,21
44	1040112,28	4346499,26
45	1040084,29	4346495,25
46	1040020,62	4346476,95
47	1039989,54	4346584,98
48	1039983,13	4346583,14
49	1039961,85	4346657,68
50	1039959,83	4346664,38
51	1039919,85	4346801,57
52	1039916,33	4346815,39
53	1039904,76	4346866,27
54	1039897,72	4346891,65
55	1039897,89	4346896,69
56	1039885,94	4346949,43
57	1039872,65	4347005,38
58	1039872,84	4347005,46
59	1039877,7	4347006,63
60	1039863,5	4347059,8
61	1039856,02	4347057,63
62	1039851,34	4347070,67
63	1039843,98	4347068,32

**Перечень координат характерных точек границ зон планируемого размещения линейных объектов, подлежащих реконструкции в связи с изменением их местоположения**

Границы зоны планируемого размещения линейных объектов, подлежащих реконструкции в связи с изменением их местоположения из зон планируемого размещения линейных объектов не отражены, в связи с тем, что данные решения не предусмотрены.

**Предельные параметры разрешенного строительства, реконструкции объектов капитального строительства, входящих в состав линейных объектов в границах зон их планируемого размещения**

Согласно пункту 3 части 4 статьи 36 Градостроительного кодекса Российской Федерации действие градостроительного регламента не распространяется на земельные участки, предназначенные для размещения линейных объектов, следовательно, предельные (минимальные и (или) максимальные) размеры земельных участков и предельные параметры разрешенного строительства, реконструкции линейных объектов не подлежат установлению.

Учитывая основные технические характеристики проектируемого объекта, проектом планировки территории определены границы зоны его планируемого размещения.

**Информация о необходимости осуществления мероприятий по защите сохраняемых объектов капитального строительства (здание, строение, сооружение, объекты, строительство которых не завершено), существующих и строящихся на момент подготовки проекта планировки территории, а также объектов капитального строительства, планируемых к строительству в соответствии с ранее утвержденной документацией по планировке территории, от возможного негативного воздействия в связи с размещением линейных объектов**

Необходимость осуществления мероприятий по защите сохраняемых объектов капитального строительства (здание, строение, сооружение, объекты, строительство которых не завершено), существующих и строящихся на момент подготовки проекта планировки территории, а также объектов капитального строительства, планируемых к строительству в соответствии с ранее утвержденной документацией по планировке территории, от возможного негативного воздействия в связи с размещением линейных объектов, отсутствует.

**Информация о необходимости осуществления мероприятий по сохранению объектов культурного наследия от возможности негативного воздействия в связи с размещением линейных объектов**

На территории размещения проектируемого объекта объекты культурного наследия, включенные в единый государственный реестр объектов культурного наследия (памятников истории и культуры) народов Российской Федерации, выявленные объекты культурного наследия и объекты, обладающие признаками объектов культурного наследия, отсутствуют.

**Информация о необходимости осуществления мероприятий по охране окружающей среды**

Строительство проектируемого объекта не приведет к загрязнению окружающей среды. Производство строительного-монтажных работ в границах отвода земель позволит свести к минимуму воздействие на почву, растительный и животный мир. По окончании строительства проектируемого объекта предусматривается благоустройство территории и рекультивация земельных участков.

Ущерб окружающей среде может быть нанесен лишь в аварийных случаях, но для их предотвращения предусмотрены мероприятия в соответствии с законодательством Российской Федерации.

**Информация о необходимости осуществления мероприятий по защите территории от чрезвычайных ситуаций природного и техногенного характера, в том числе по обеспечению пожарной безопасности и гражданской обороне**

В проектной документации необходимо предусмотреть мероприятия по защите территории от чрезвычайных ситуаций природного и техногенного характера, в том числе по обеспечению пожарной безопасности и гражданской обороне.



Приложение 3  
к приказу Департамента пространственного  
развития и архитектуры Ханты-Мансийского  
автономного округа – Югры  
от 27 июня 2023 года №31-нп

**Проект межевания территории для размещения объекта капитального  
строительства «Трубопроводы на Покачевском нефтяном  
месторождении Покачевском лицензионном участке (18-я очередь) ш.  
ПНГ-007-22», расположенного на территориях двух муниципальных  
образований Ханты-Мансийского автономного округа – Югры.**

**Графическая часть**

Схема расположения листов  
Сети нефтегазосборные к.355-т.бр.к.54 (Нефтепровод  
к.355-т.69)

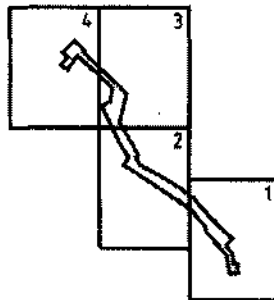

**УСЛОВНЫЕ ОБОЗНАЧЕНИЯ:**

- граница зоны планируемого размещения линейного объекта
- 86.04.0101038 - кадастровый номер квартала
- 86.04.0101038.138 - кадастровый номер земельного участка
- границы земельных и лесных участков
- граница образуемого земельного участка
- 86.04.0101038.138.1391 - условный номер образуемого земельного участка

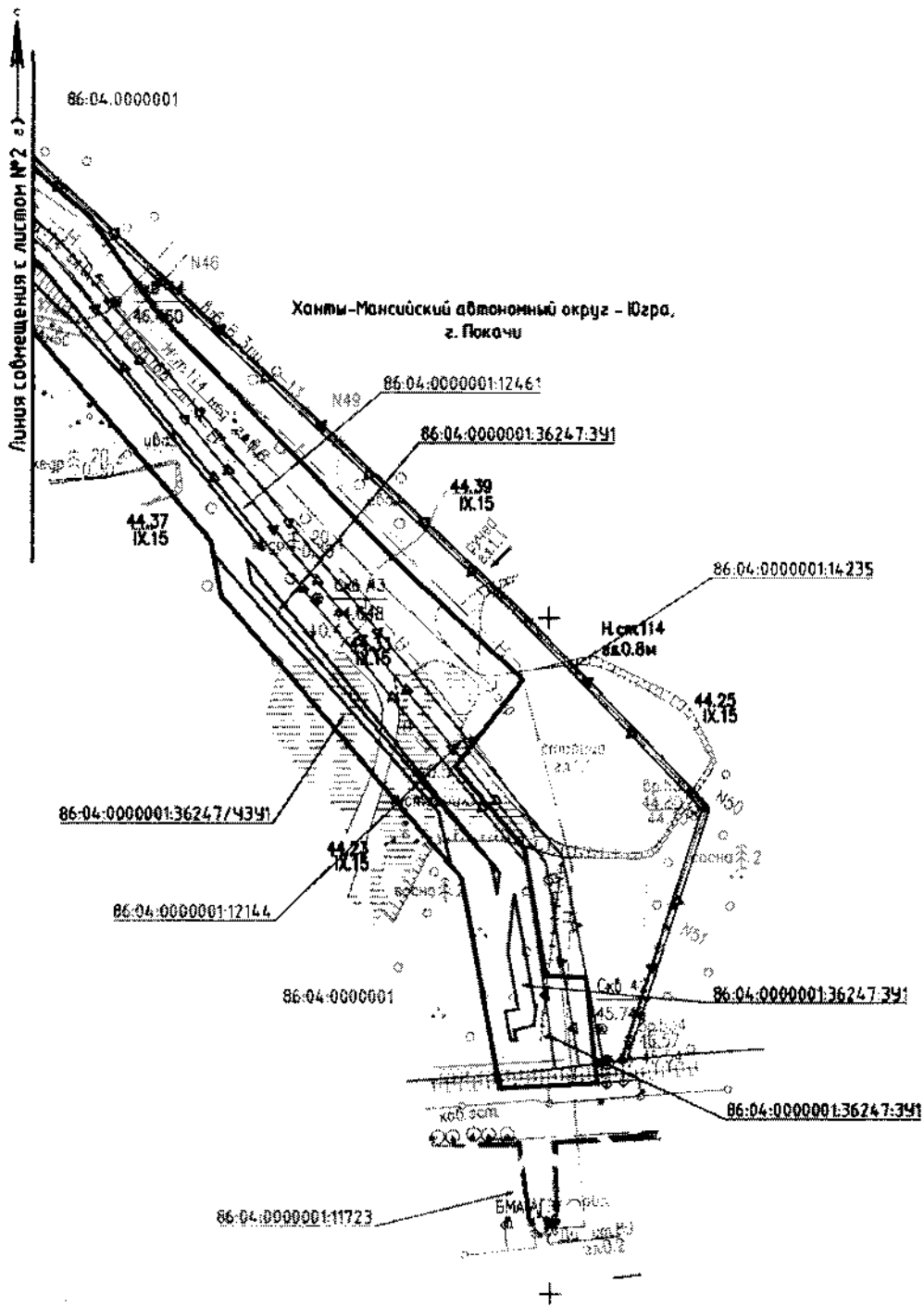

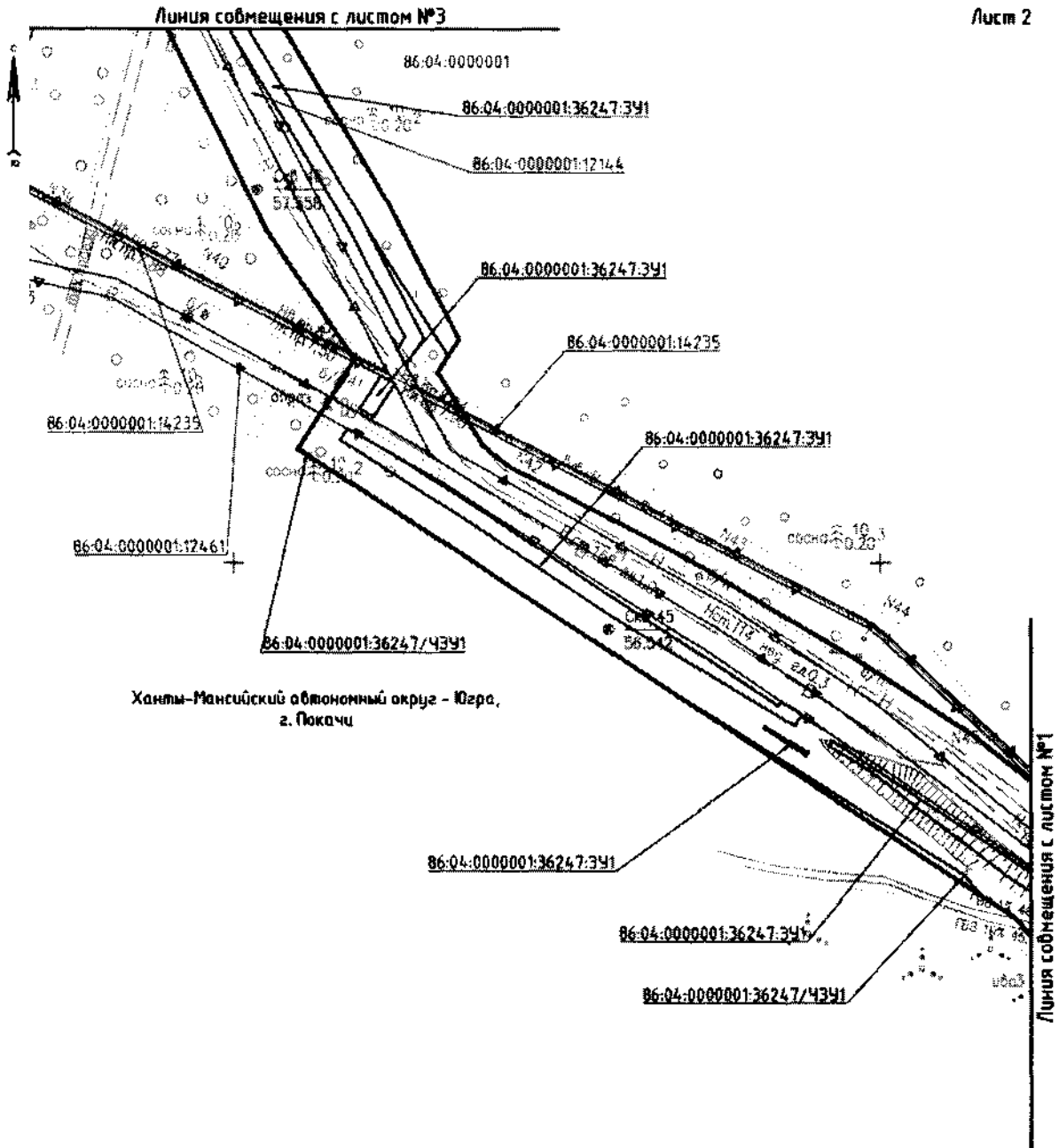

M 1:2000

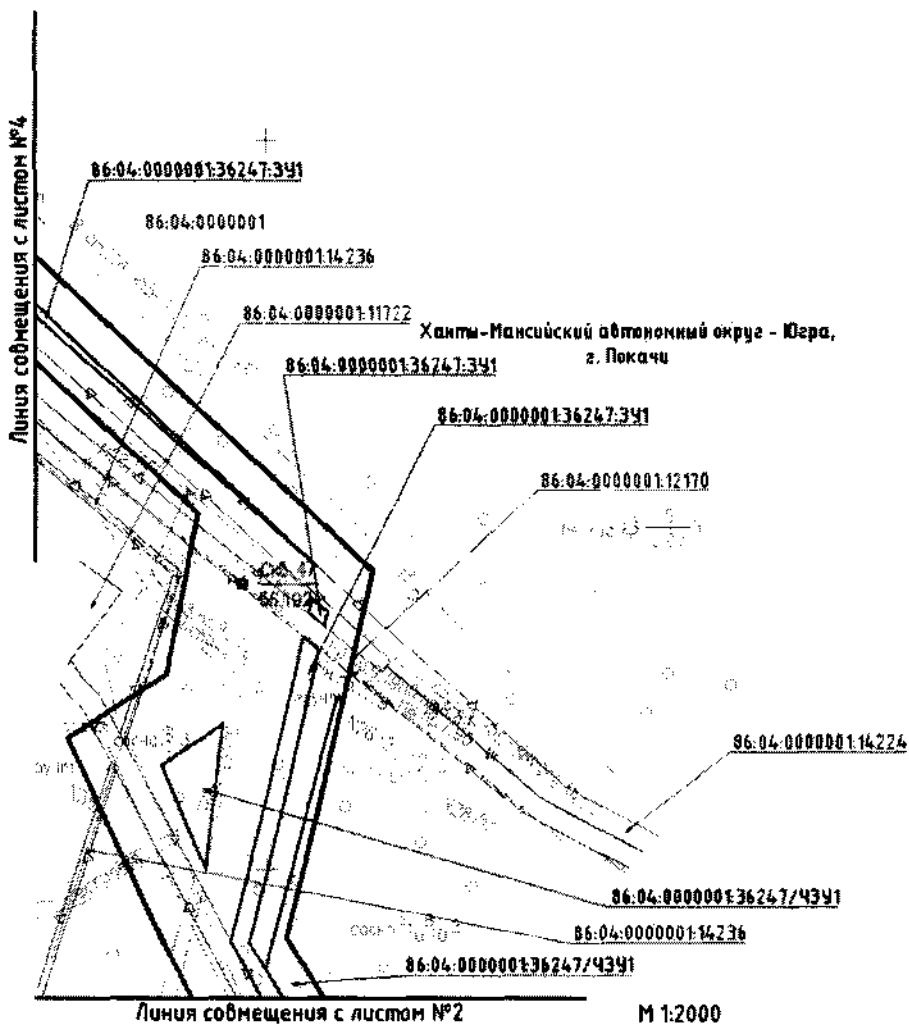



Ханты-Мансийский автономный округ - Югра,  
г. Покачи

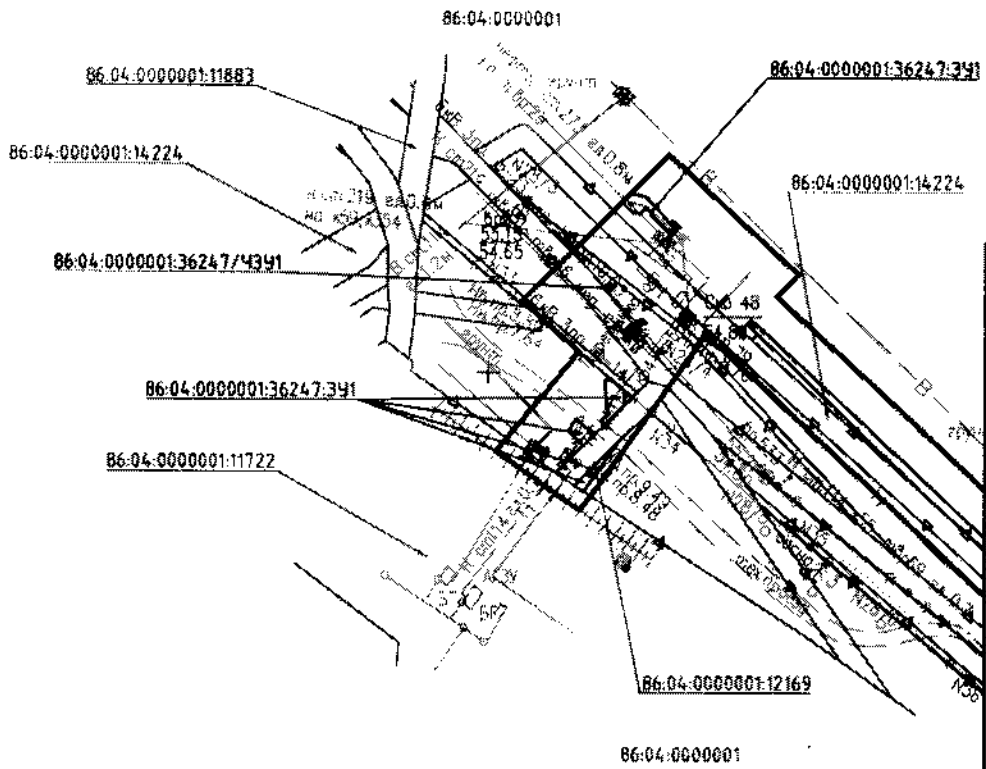





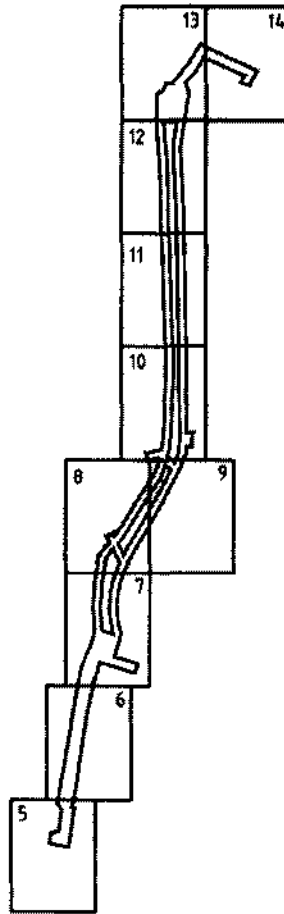

M 1:2000

Схема расположения листов  
Водовод высоконапорный т.вр.2т.15-2т.14



УСЛОВНЫЕ ОБОЗНАЧЕНИЯ:

-  - граница зоны планируемого размещения линейного объекта
-  - кадастровый номер квартала
-  - кадастровый номер земельного участка
-  - границы земельных и лесных участков
-  - граница образуемого земельного участка
-  - условный номер образуемого земельного участка

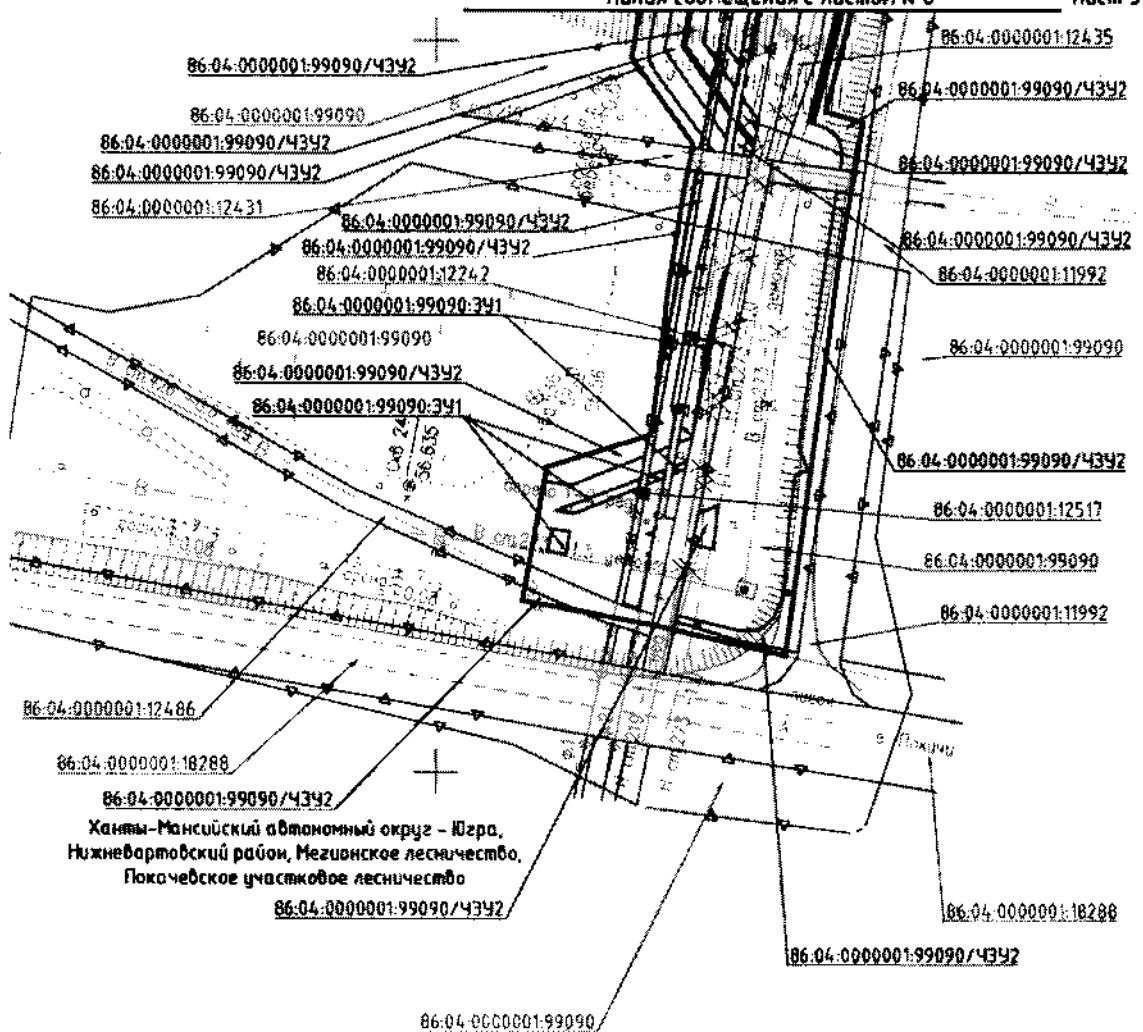

Ханты-Мансийский автономный округ – Югра,  
 Нижневартовский район, Мегионское лесничество,  
 Покачевское участковое лесничество



М 1:2000

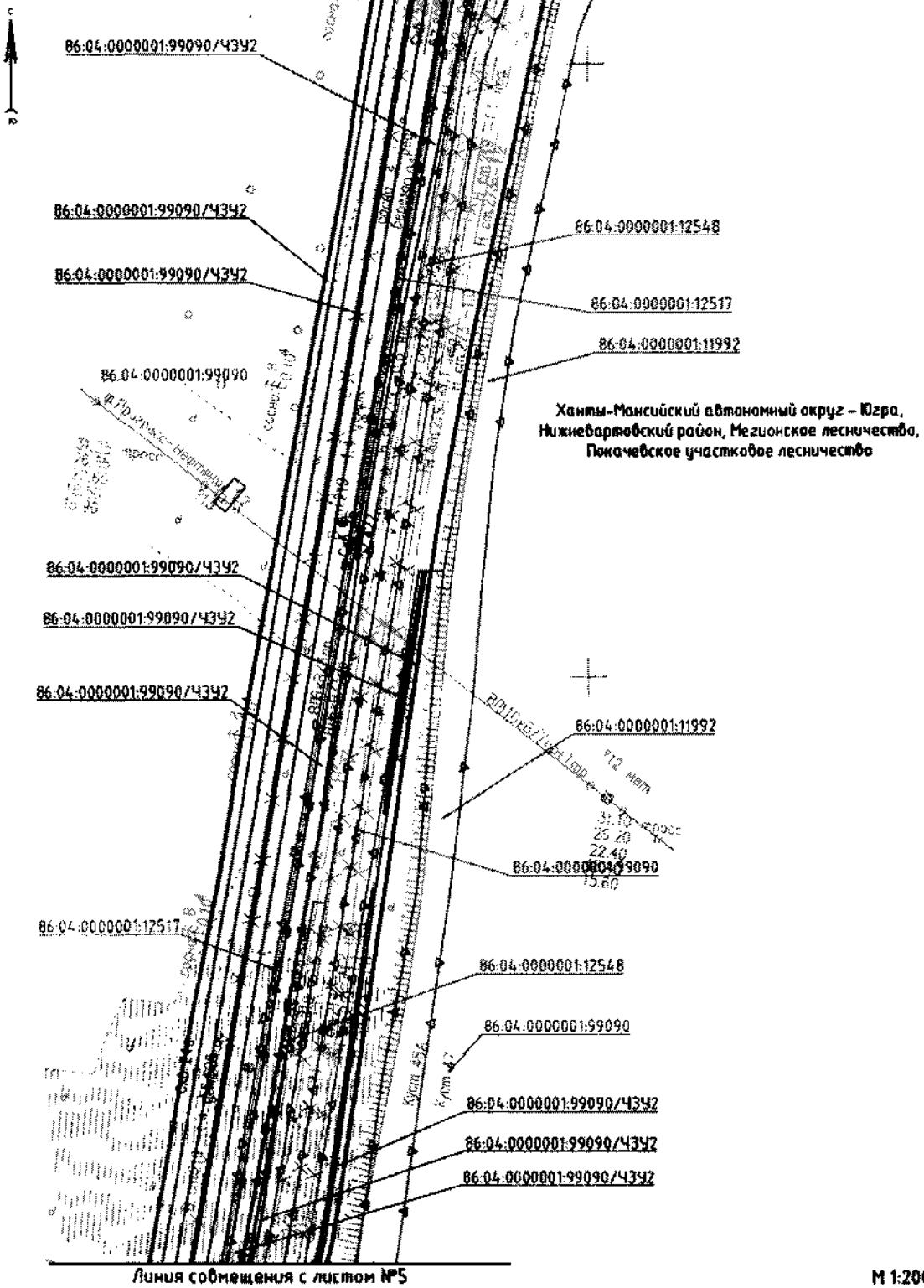



Линия совмещения с листом №8

Лист 7

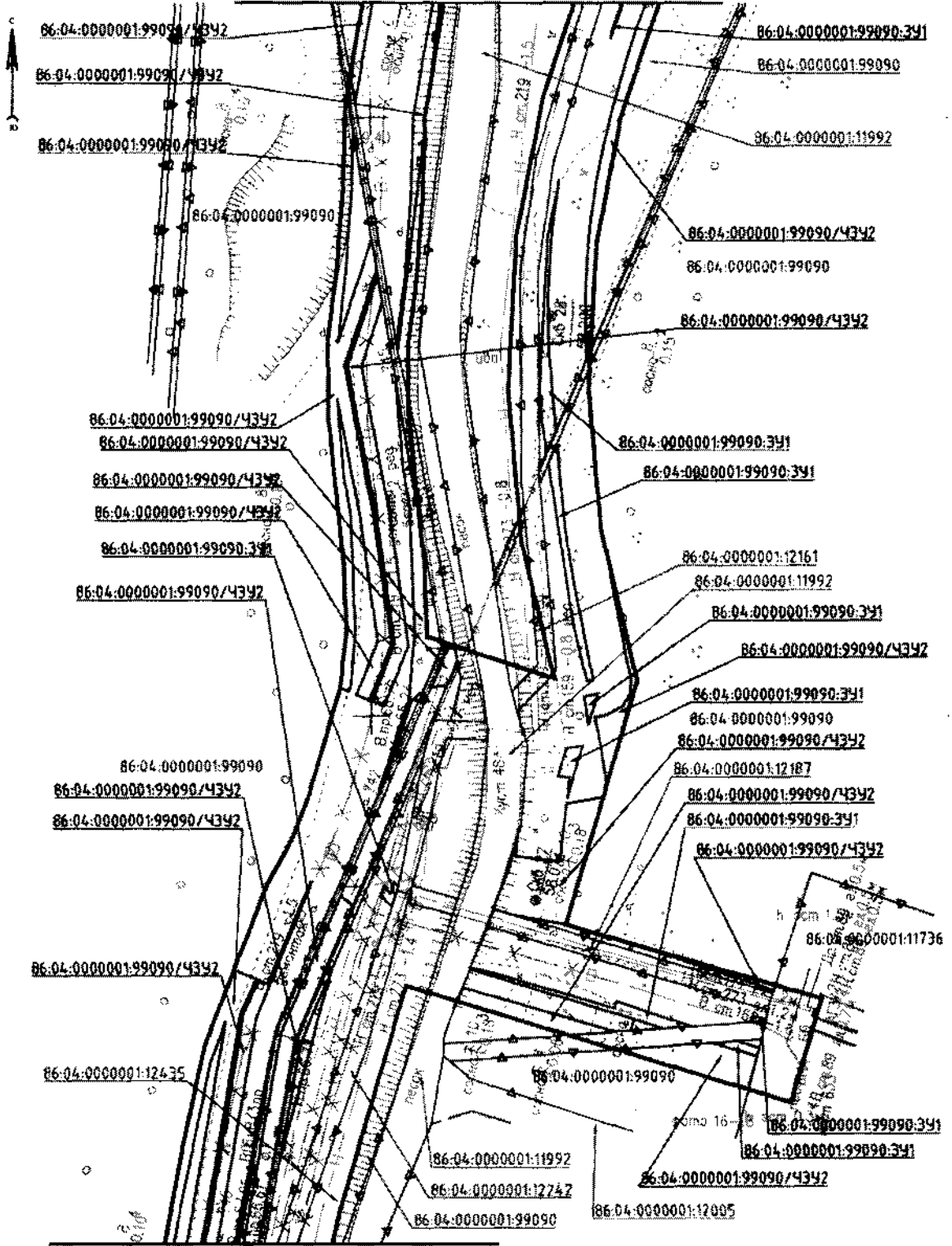

Линия совмещения с листом №6

M 1:2000

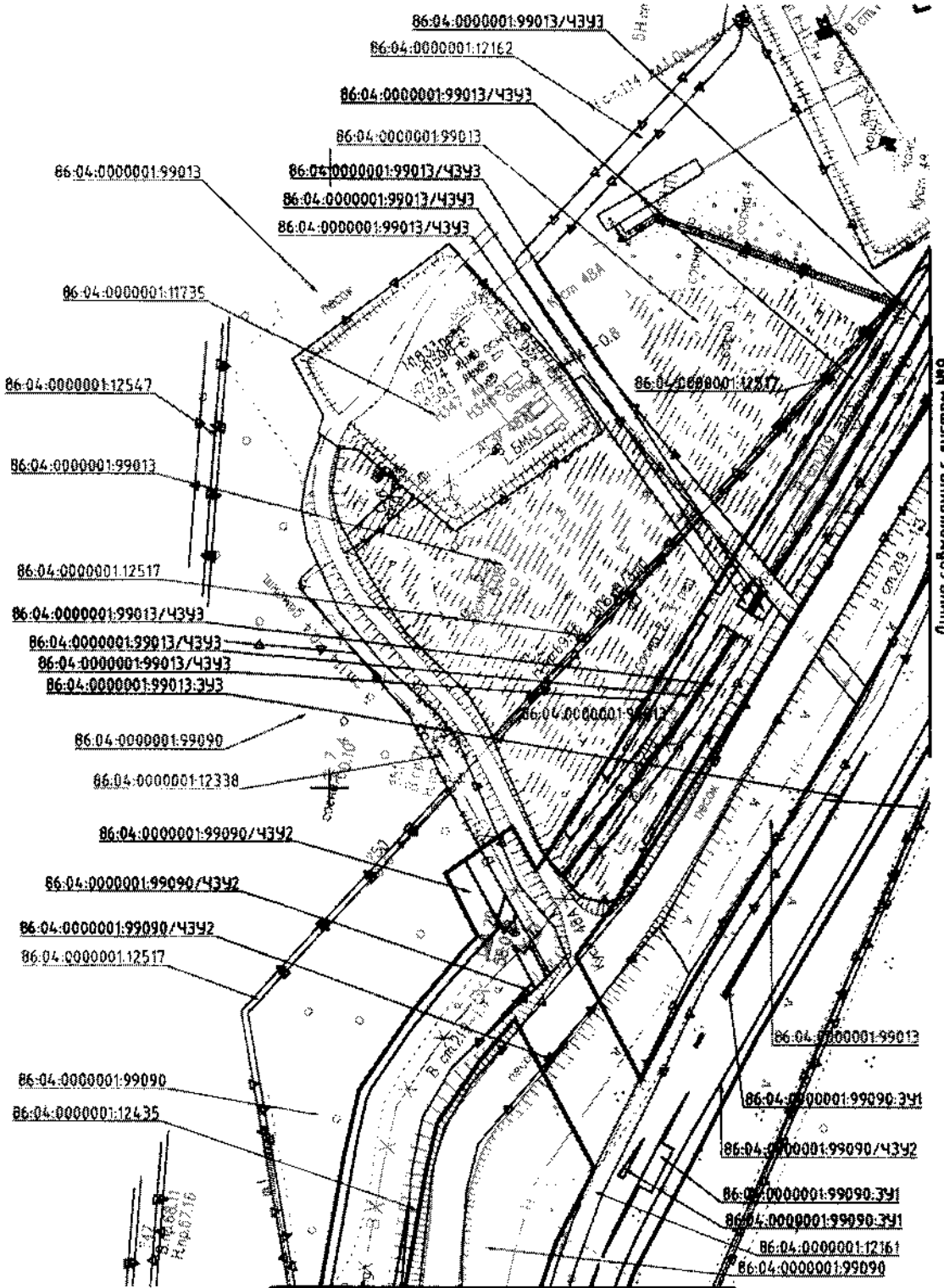

Линия совмещения с листом №9

Линия совмещения с листом №7

М 1:2000

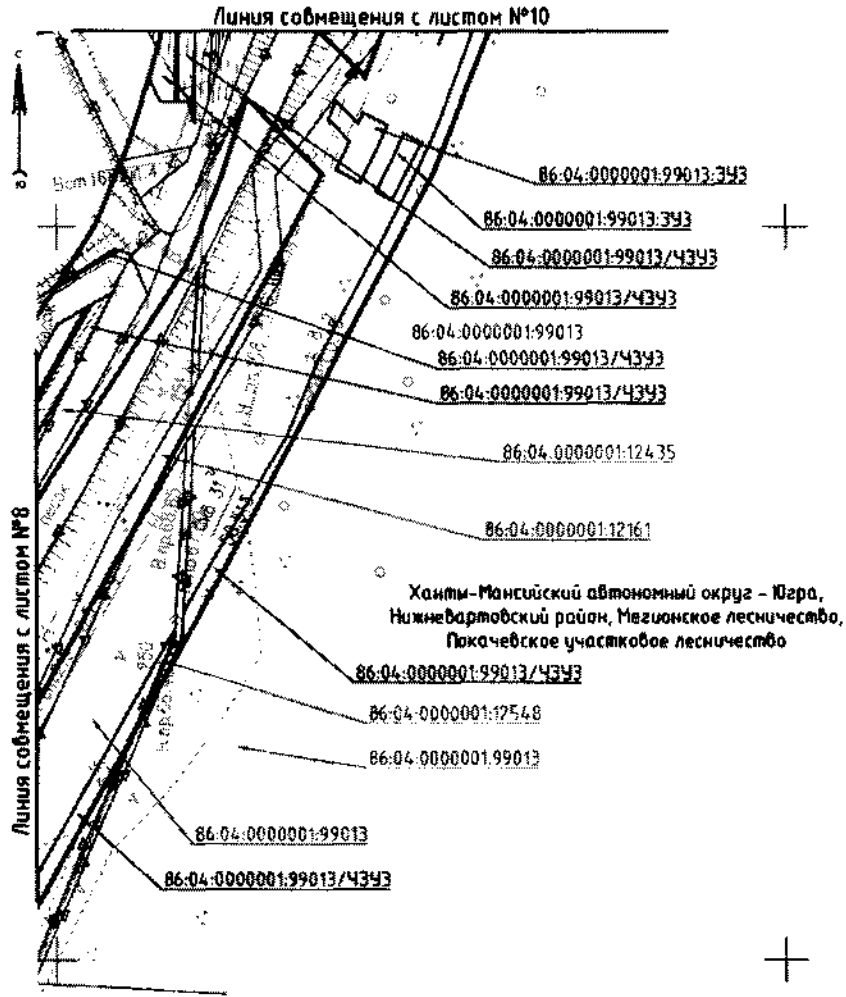

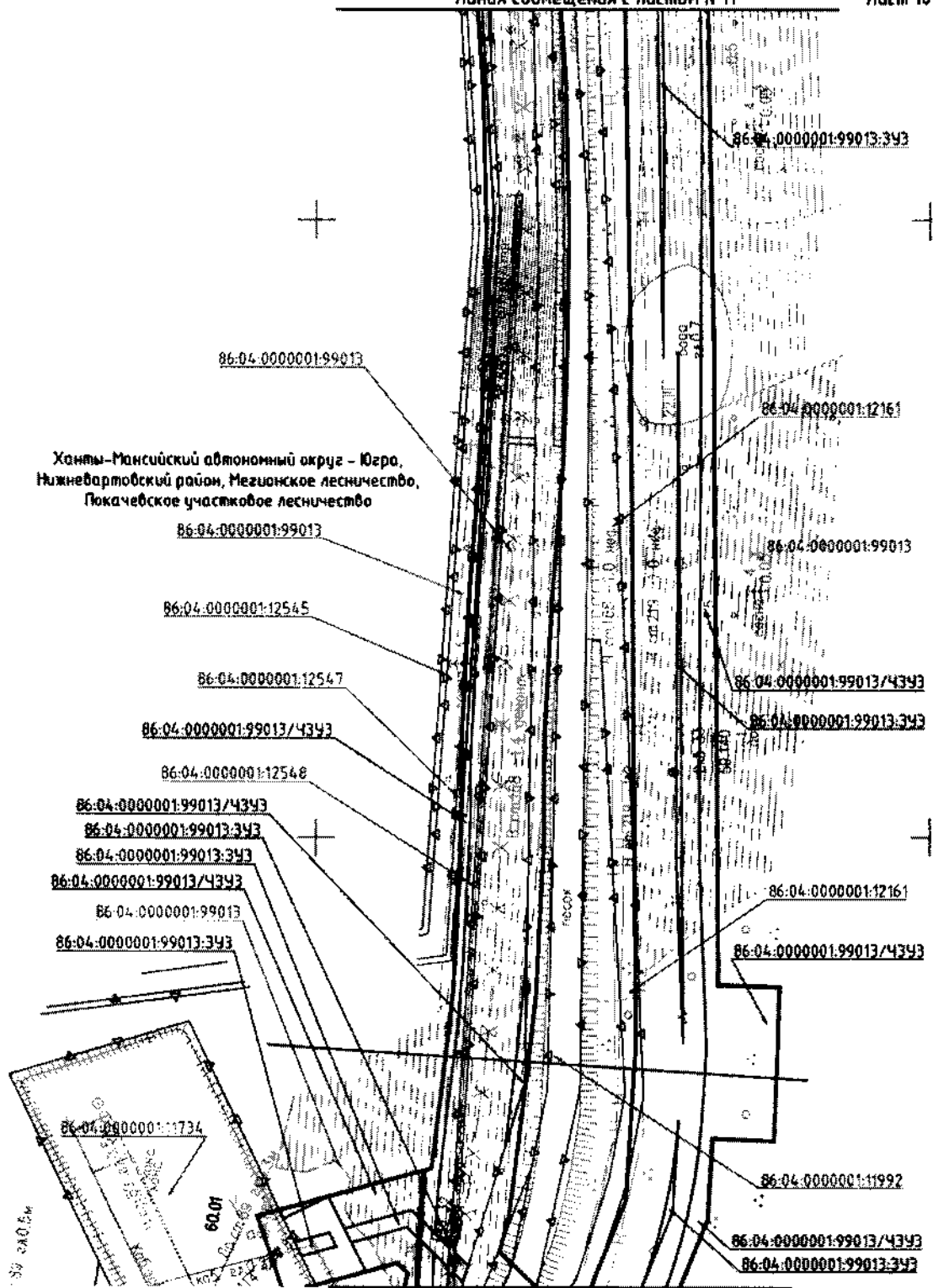

Линия совмещения с листом №12

Лист 11

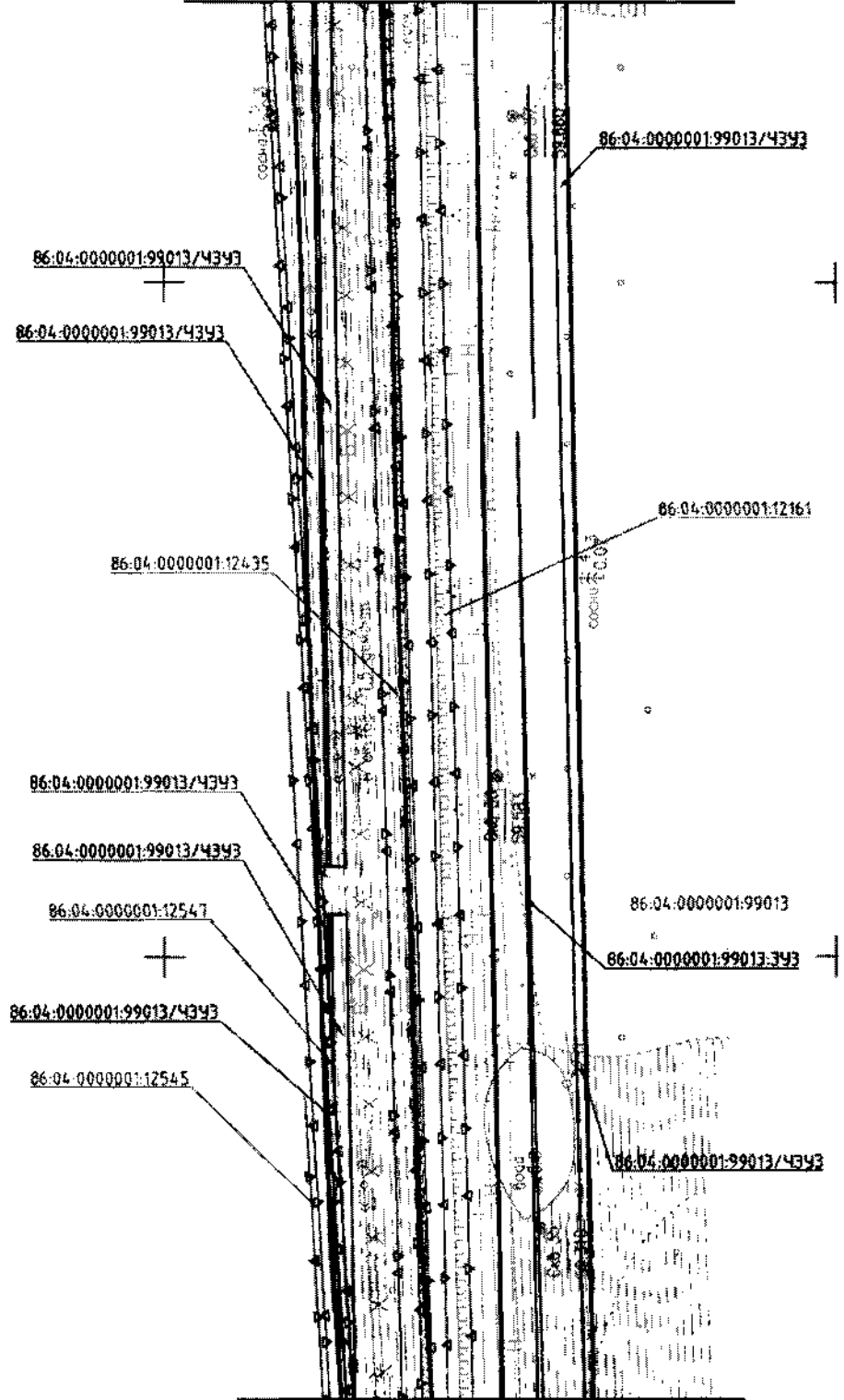

Линия совмещения с листом №10

М 1:2000

Линия совмещения с листом №13

Лист 12

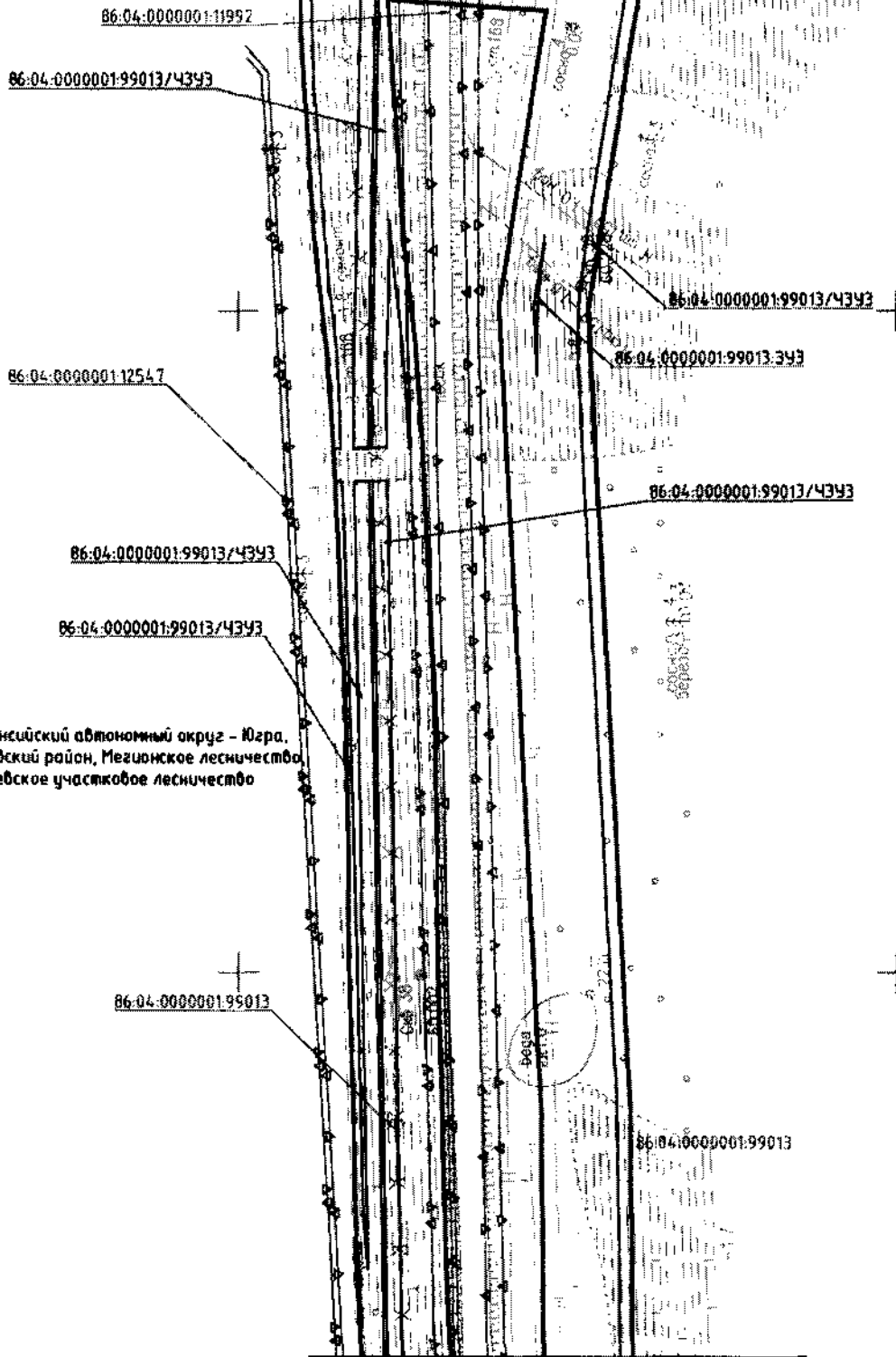

Ханты-Мансийский автономный округ – Югра,  
 Нижневартовский район, Мегионское лесничество,  
 Покачевское участковое лесничество

Линия совмещения с листом №11

М 1:2000

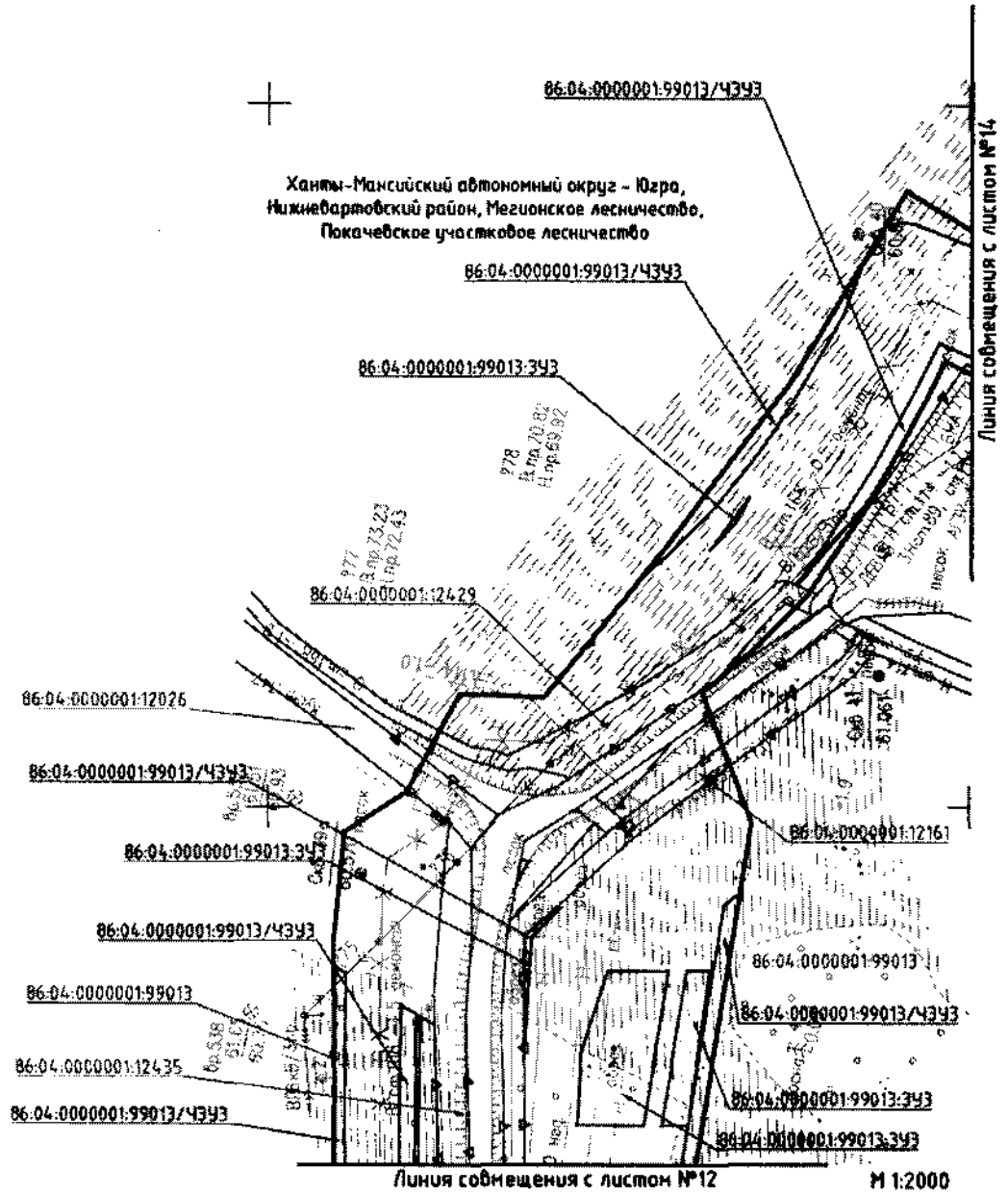









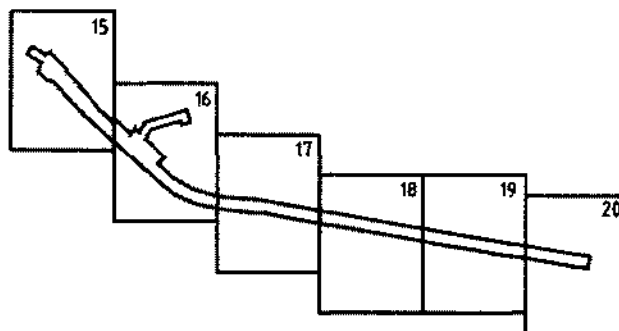



**Схема расположения листов  
Высоконапорный водовод т.бр.2м11-2м.15**



**УСЛОВНЫЕ ОБОЗНАЧЕНИЯ:**

-  - граница зоны планируемого размещения линейного объекта
-  48-04-0101034 - кадастровый номер квартала
-  48-04-0101034-155 - кадастровый номер земельного участка
-  - границы земельных и лесных участков
-  - граница образуемого земельного участка
-  48-04-0091601-0624-2-349 - условный номер образуемого земельного участка

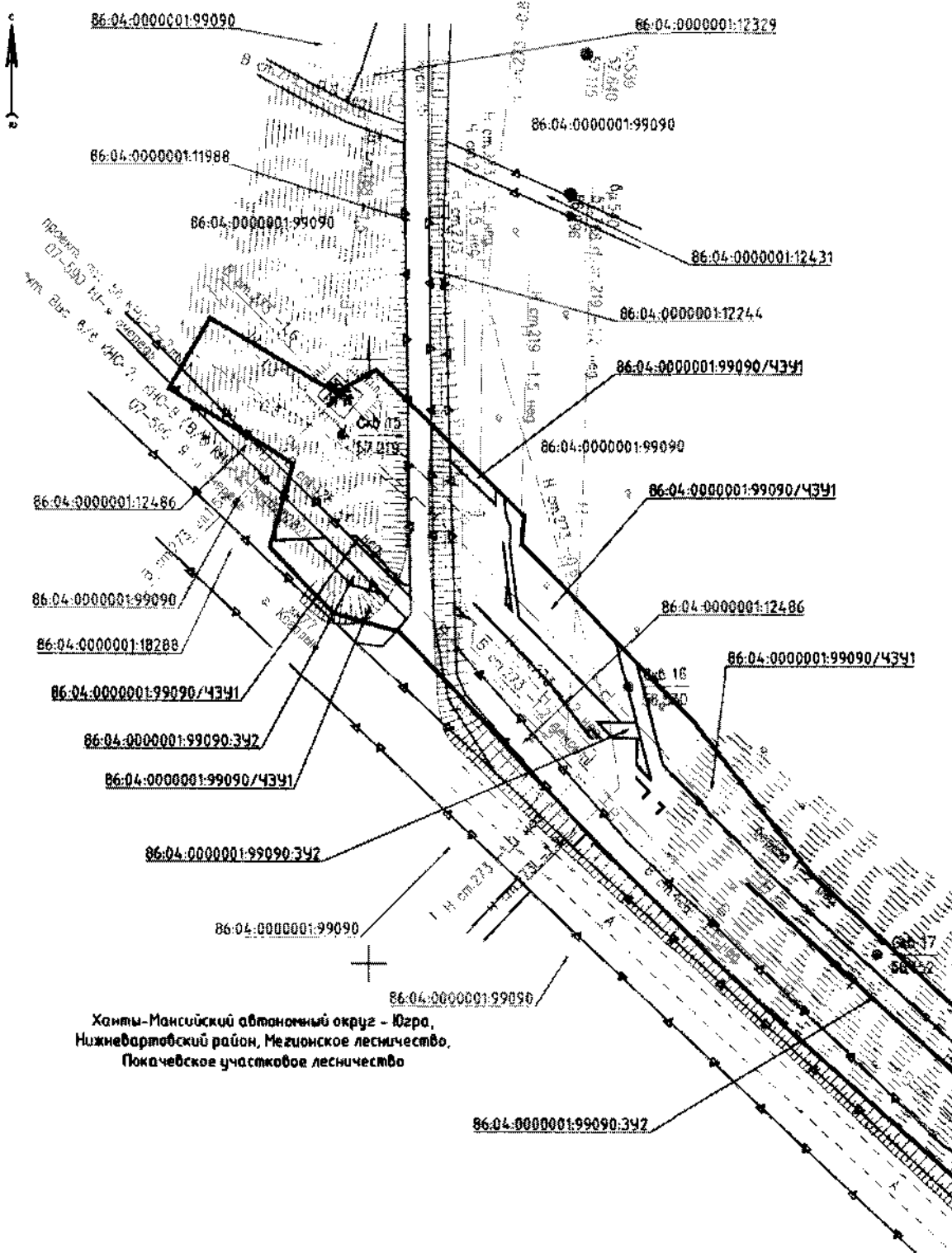

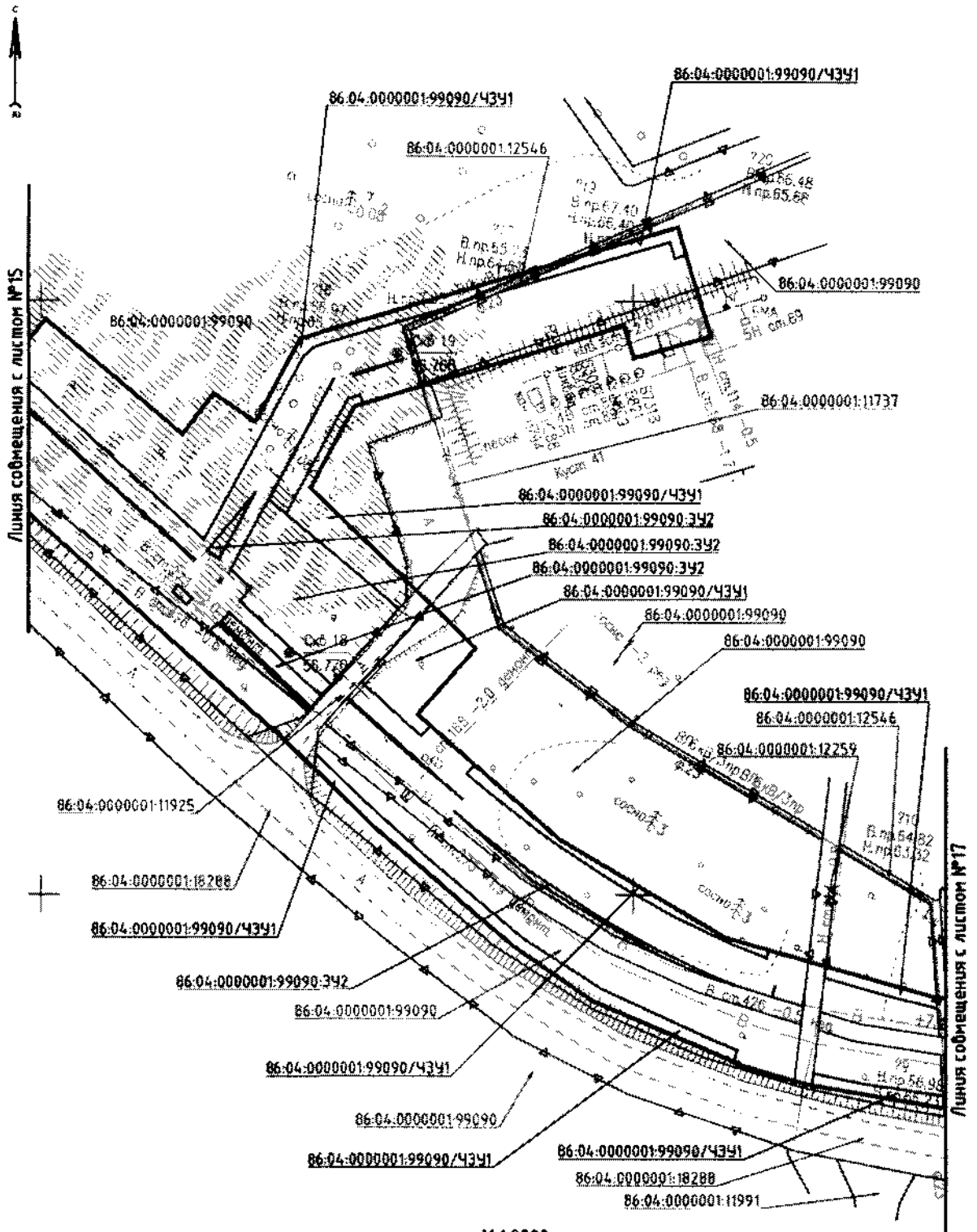

M 1:2000

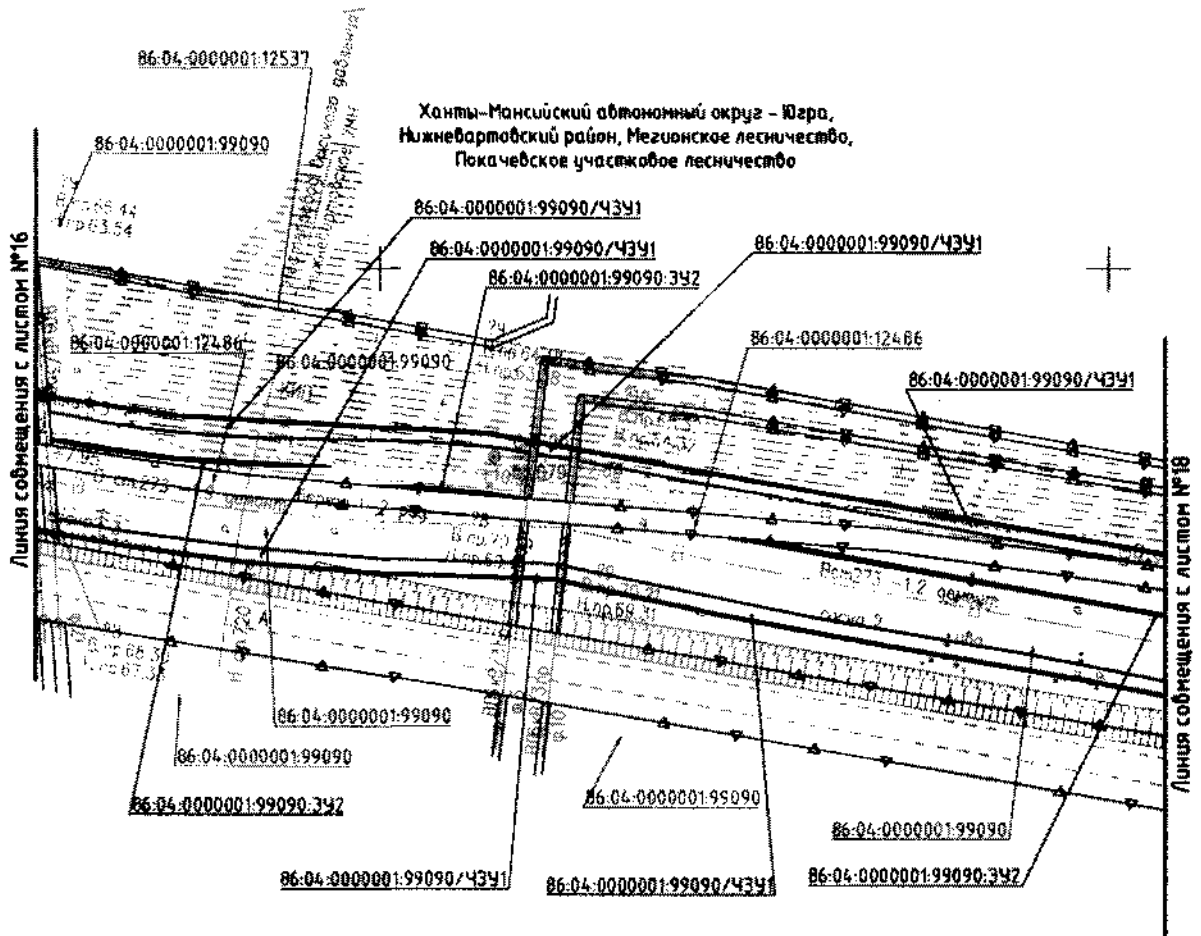

M 1:2000

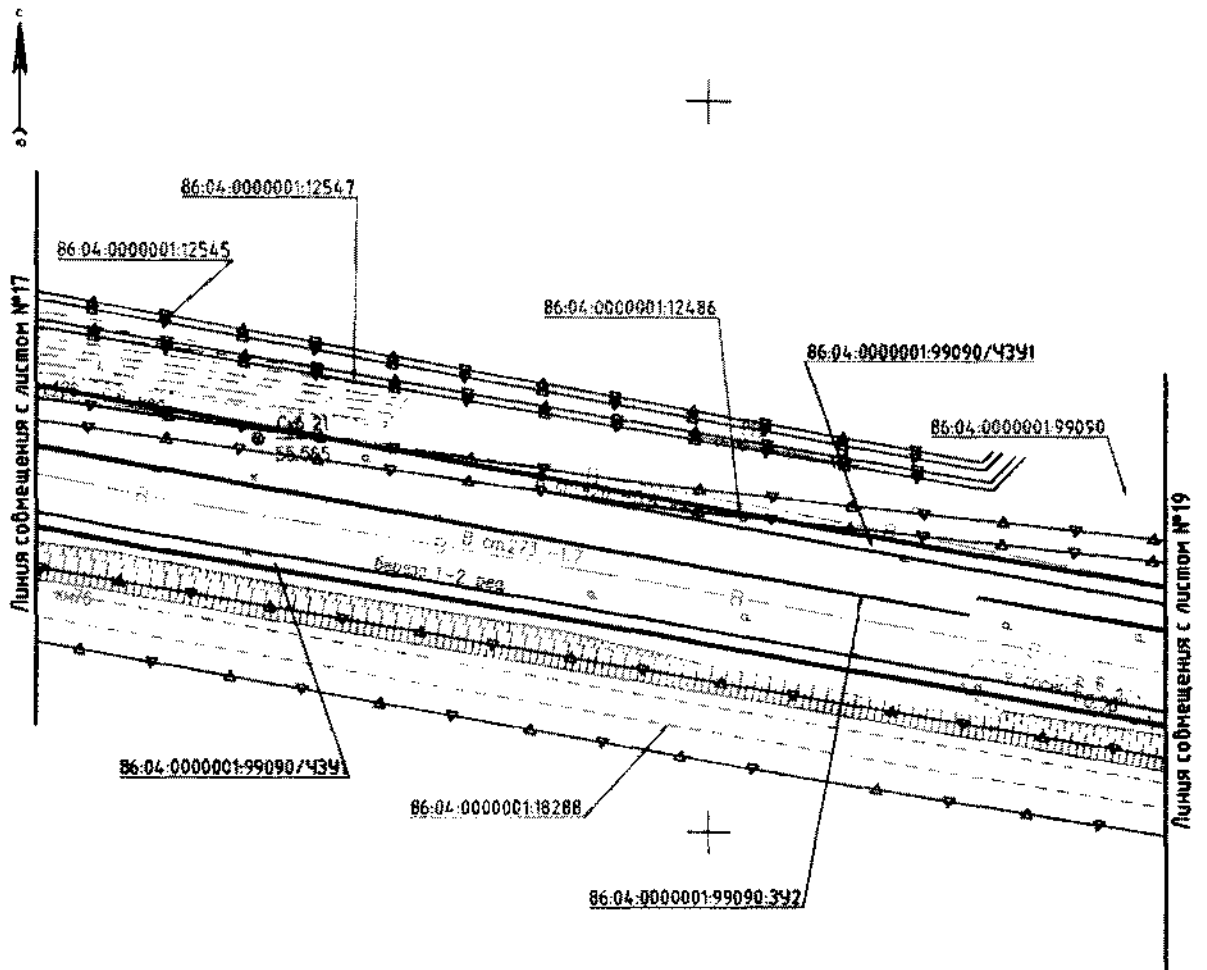

M 1:2000

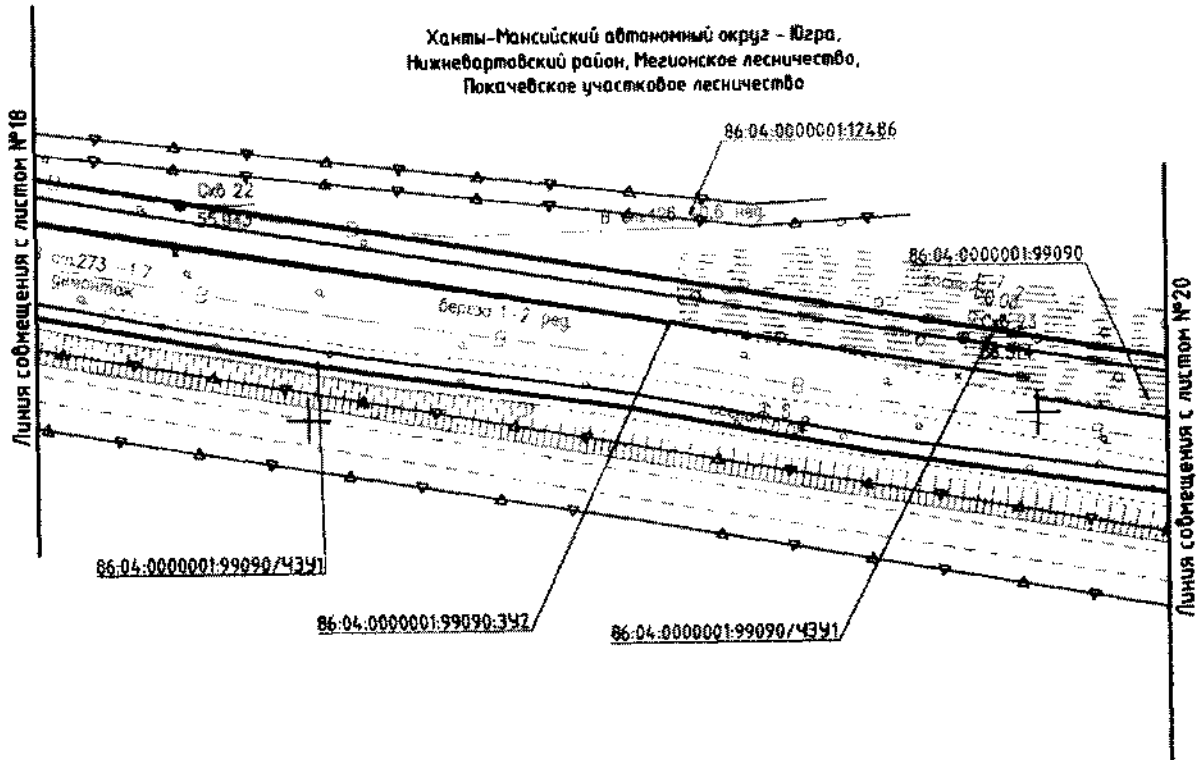

M 1:2000

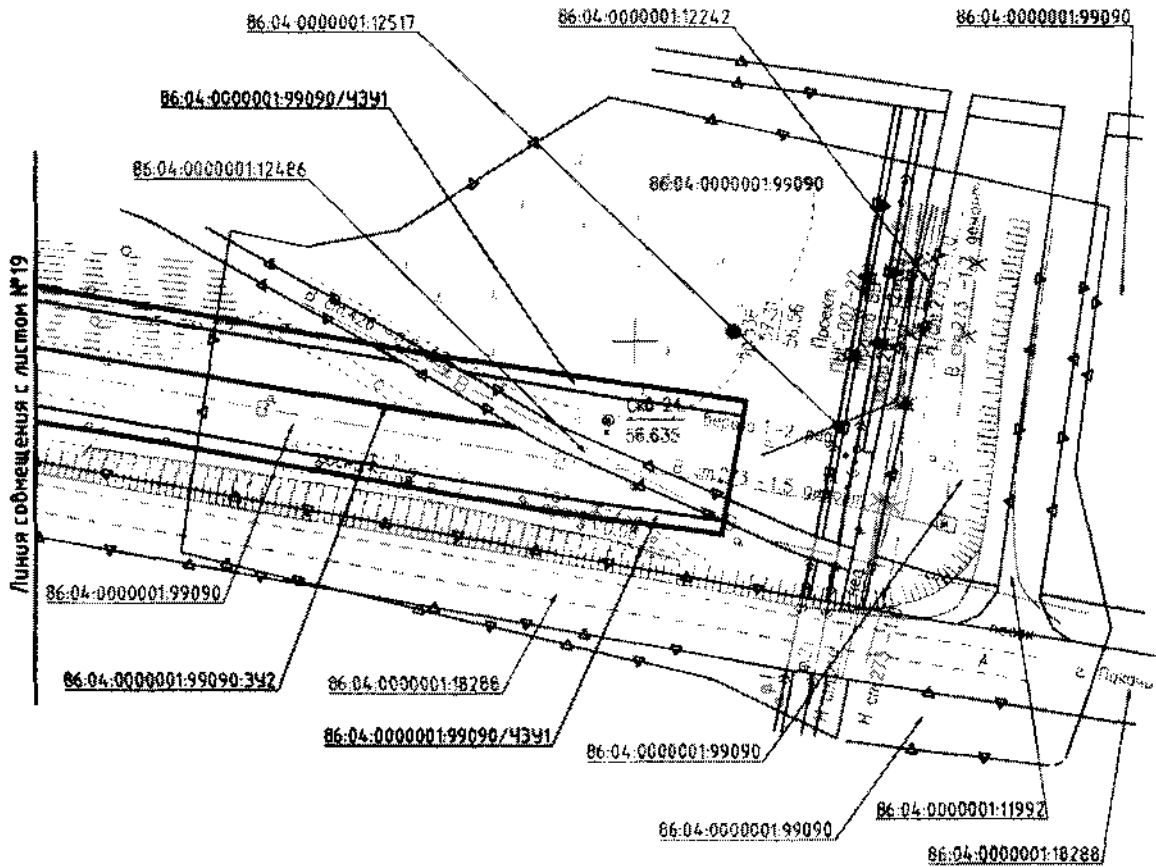





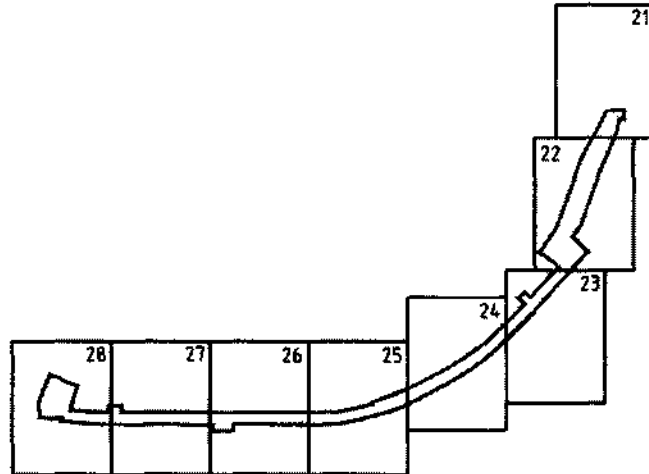

M 1:2000



**Схема расположения листов  
Водовод высоконапорный БКНС-2 - к.30 (Трасса  
высоконапорного водовода БКНС-2 - БКНС-4)**



**УСЛОВНЫЕ ОБОЗНАЧЕНИЯ:**

-  - граница зоны планируемого размещения линейного объекта
-  - кадастровый номер квартала
-  - кадастровый номер земельного участка
-  - границы земельных и лесных участков
-  - граница образуемого земельного участка
-  - условный номер образуемого земельного участка



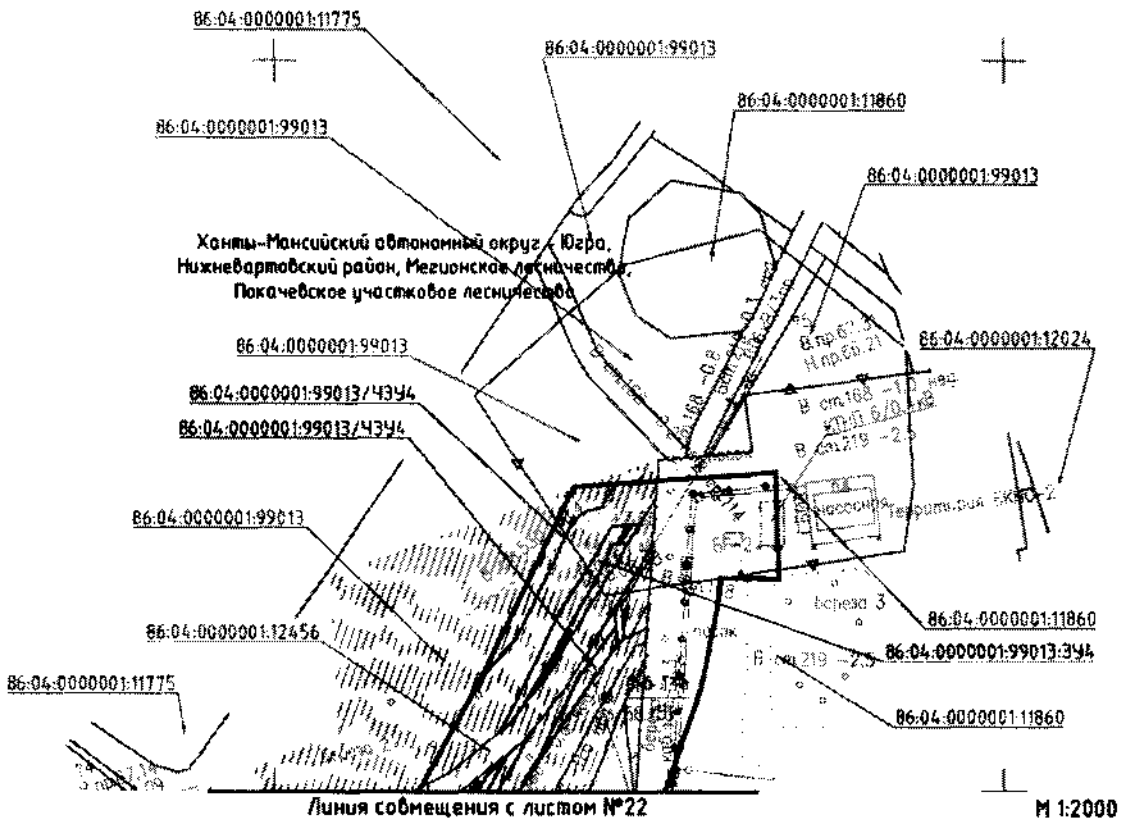

Линия совмещения с листом №21

Лист 22

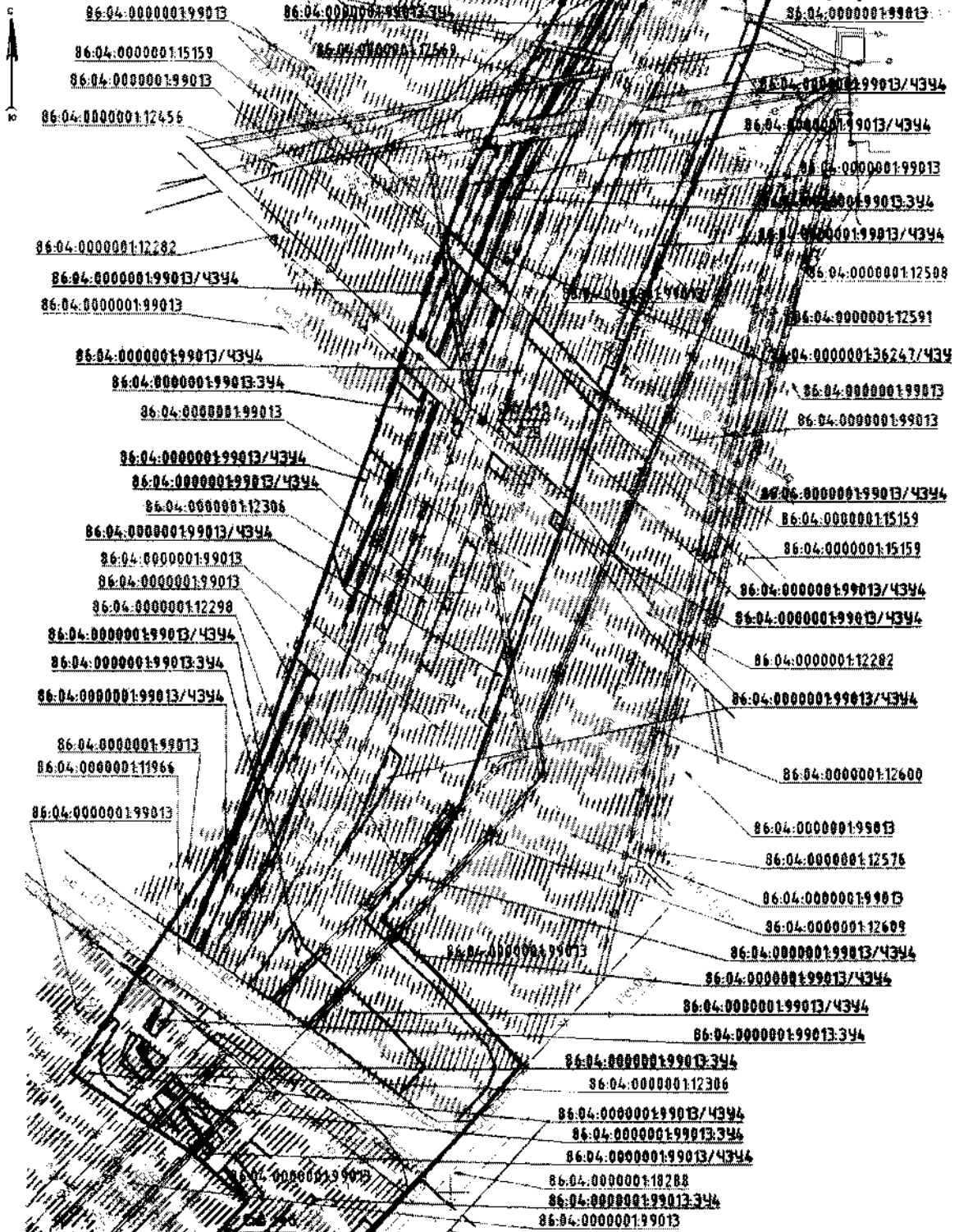

Линия совмещения с листом №23

M 1:2000

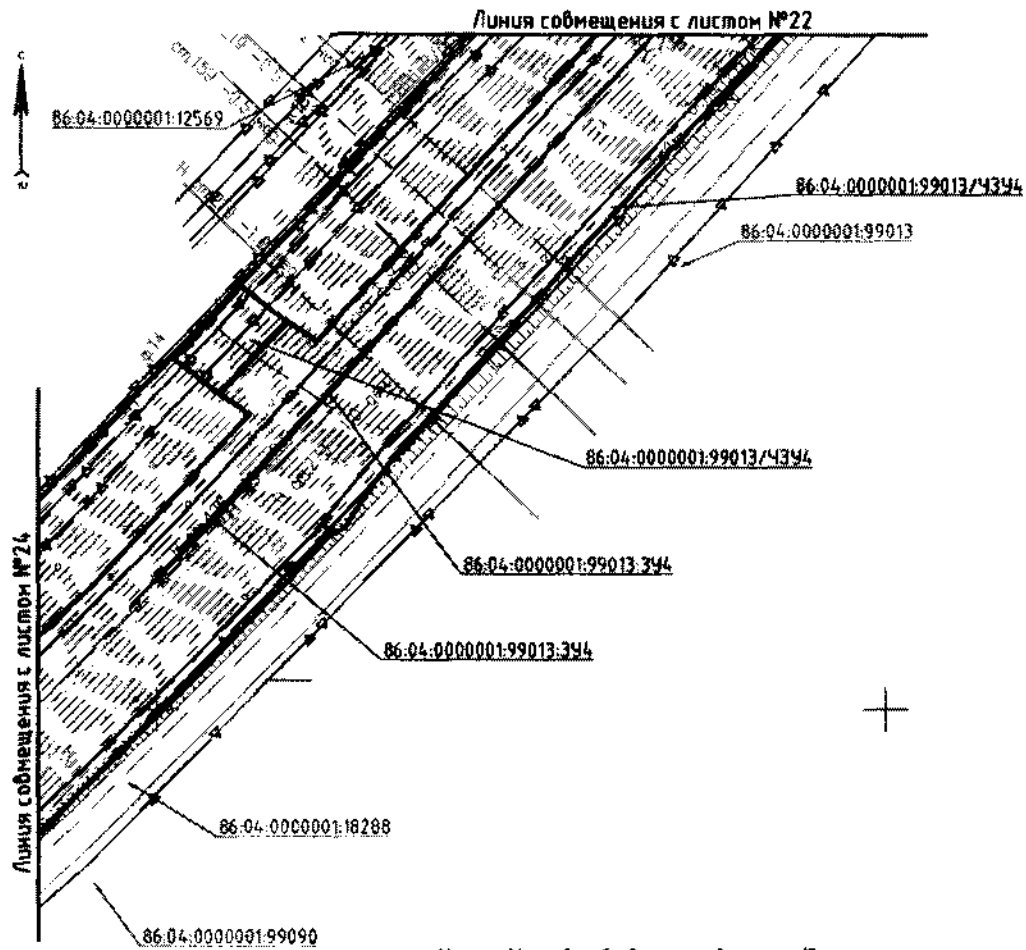

Ханты-Мансийский автономный округ - Югра,  
Нижневартовский район, Мегионское лесничество,  
Покачевское участковое лесничество

M 1:2000

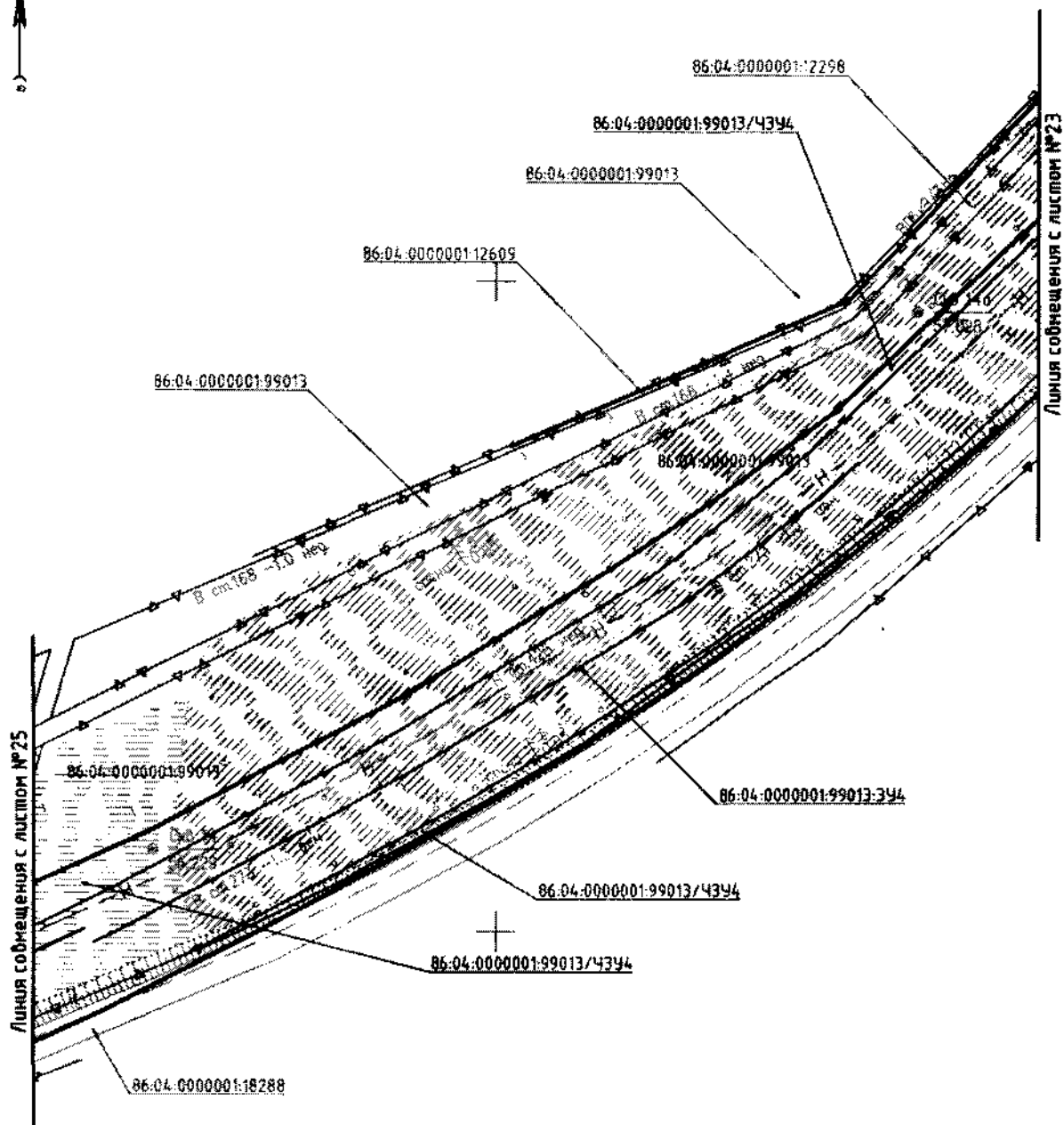

M 1:2000

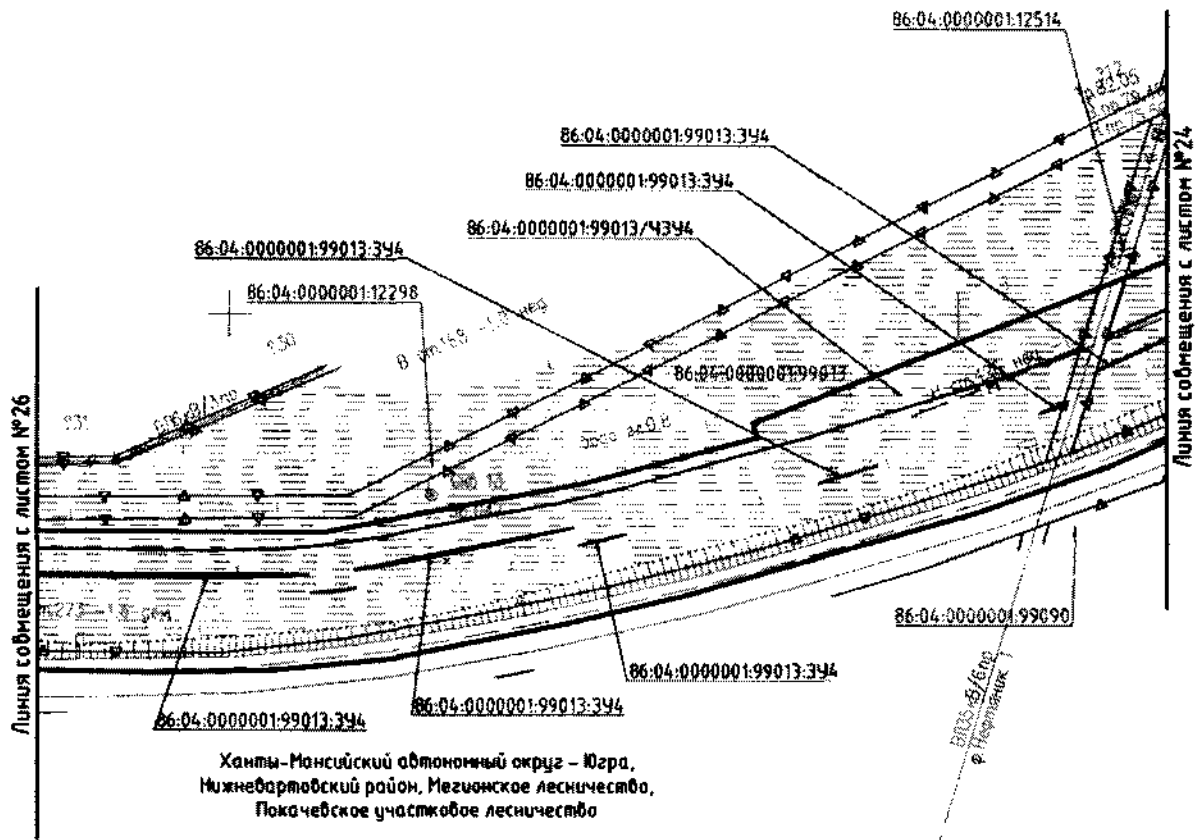

М 1:2000

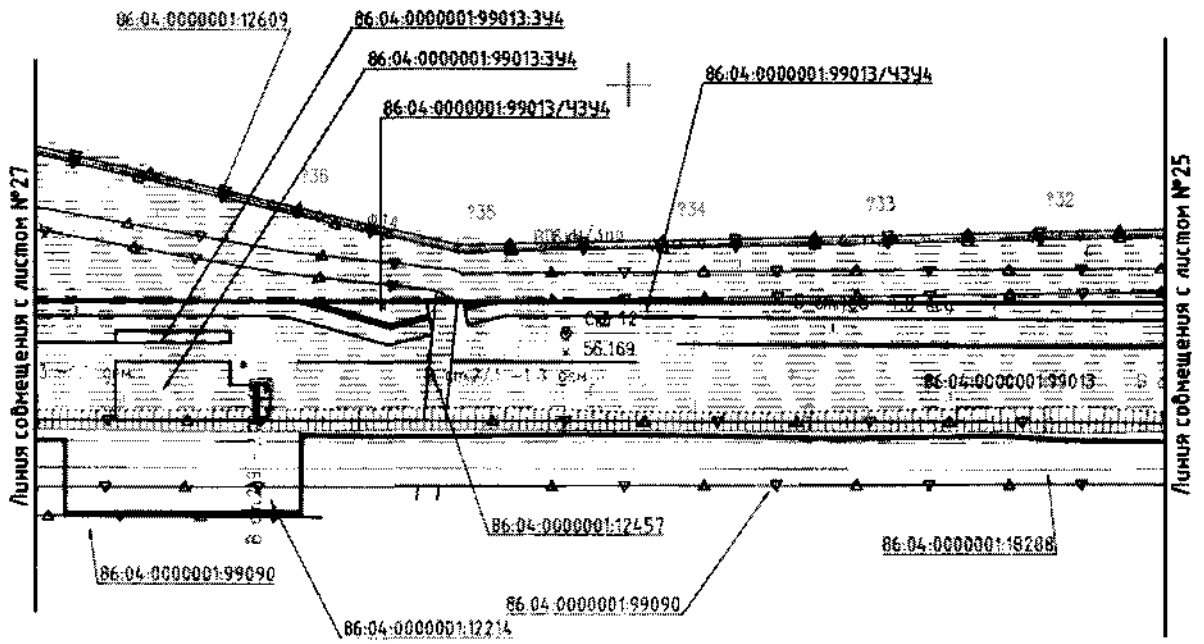

M 1:2000



Ханты-Мансийский автономный округ - Югра,  
Нижневартовский район, Мегионское лесничество,  
Покачевское участковое лесничество

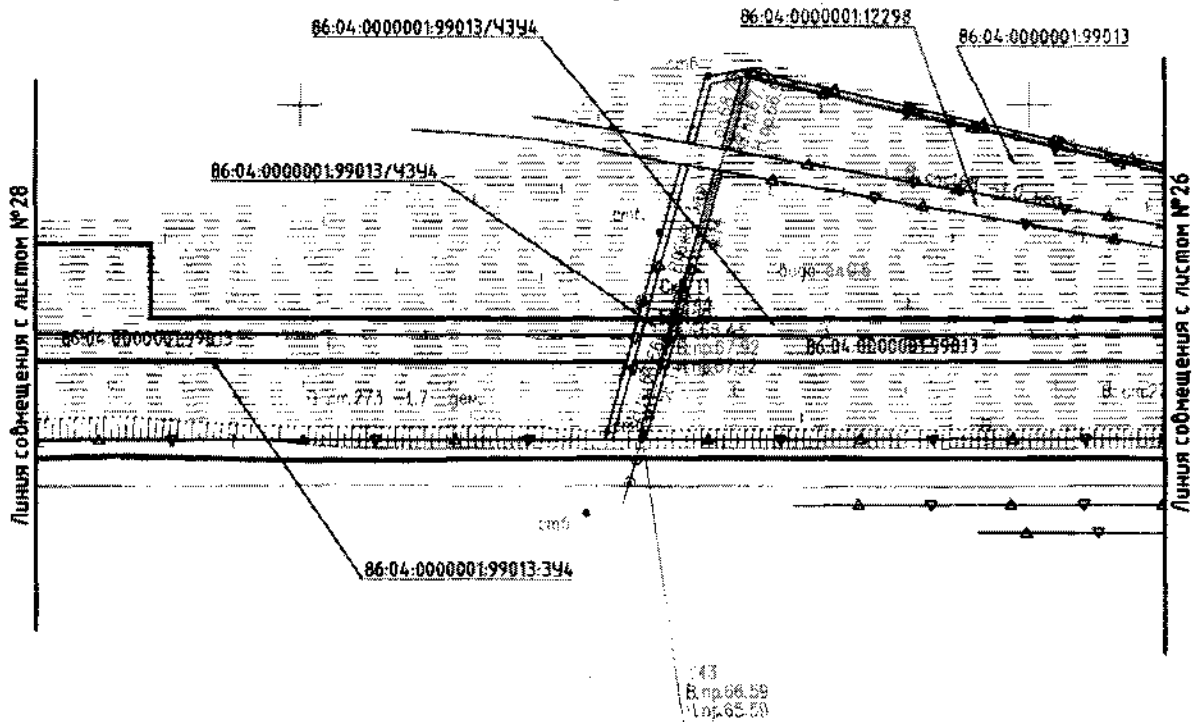

M 1:2000



22.546  
37.50  
57.53 X

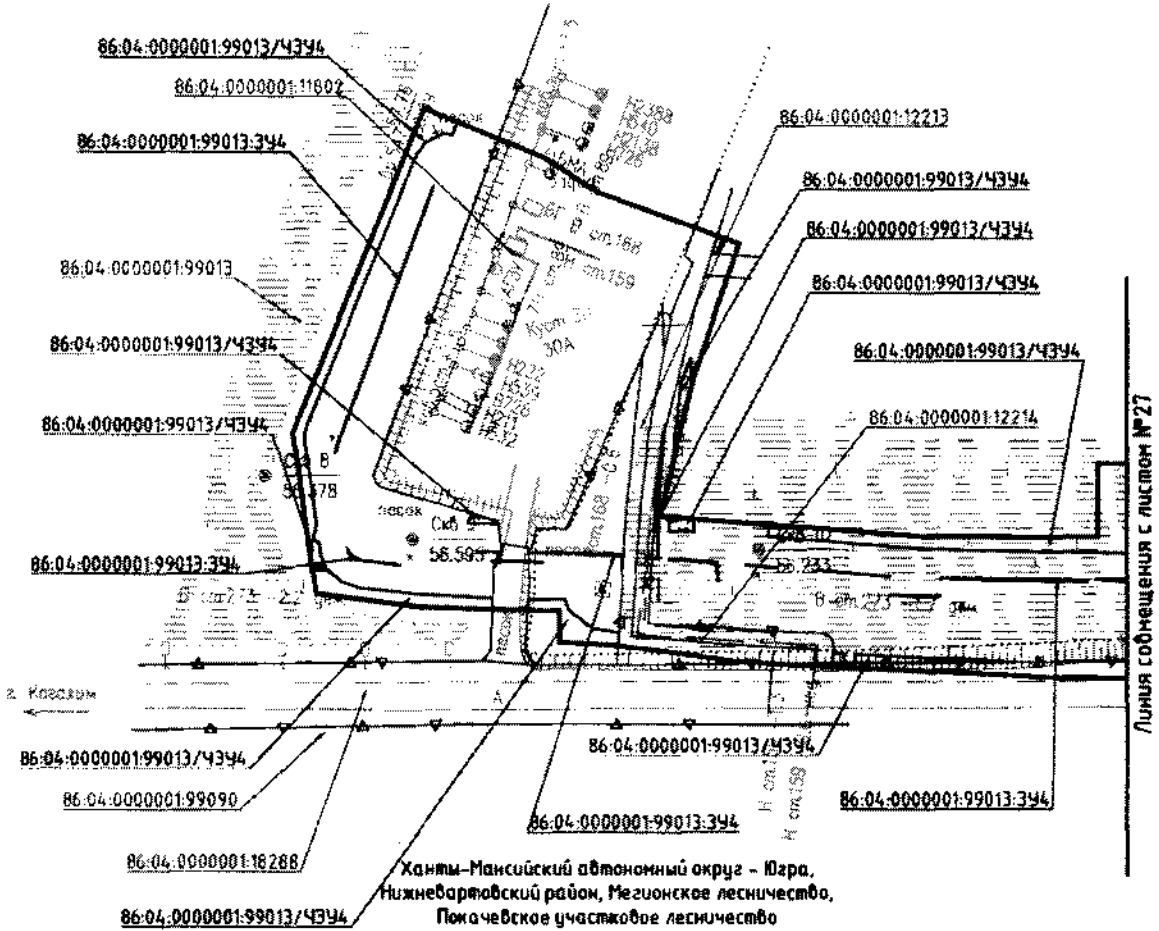

М 1:2000





Схема расположения листов  
Высоконапорный водовод БКНС-2 – к.25

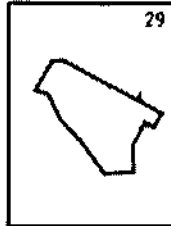

УСЛОВНЫЕ ОБОЗНАЧЕНИЯ:







-  - граница зоны планируемого размещения линейного объекта
-  - кадастровый номер квартала
-  - кадастровый номер земельного участка
-  - границы земельных и лесных участков
-  - граница образуемого земельного участка
-  - условный номер образуемого земельного участка









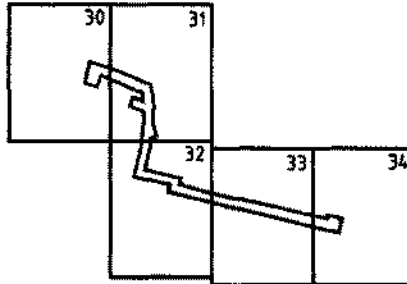

Схема расположения листов  
Высоконапорный водовод БГ БКНС-4 - 3м27-3м10



УСЛОВНЫЕ ОБОЗНАЧЕНИЯ:

-  - граница зоны планируемого размещения линейного объекта
-  - кадастровый номер квартала
-  - кадастровый номер земельного участка
-  - границы земельных и лесных участков
-  - граница образуемого земельного участка
-  - условный номер образуемого земельного участка



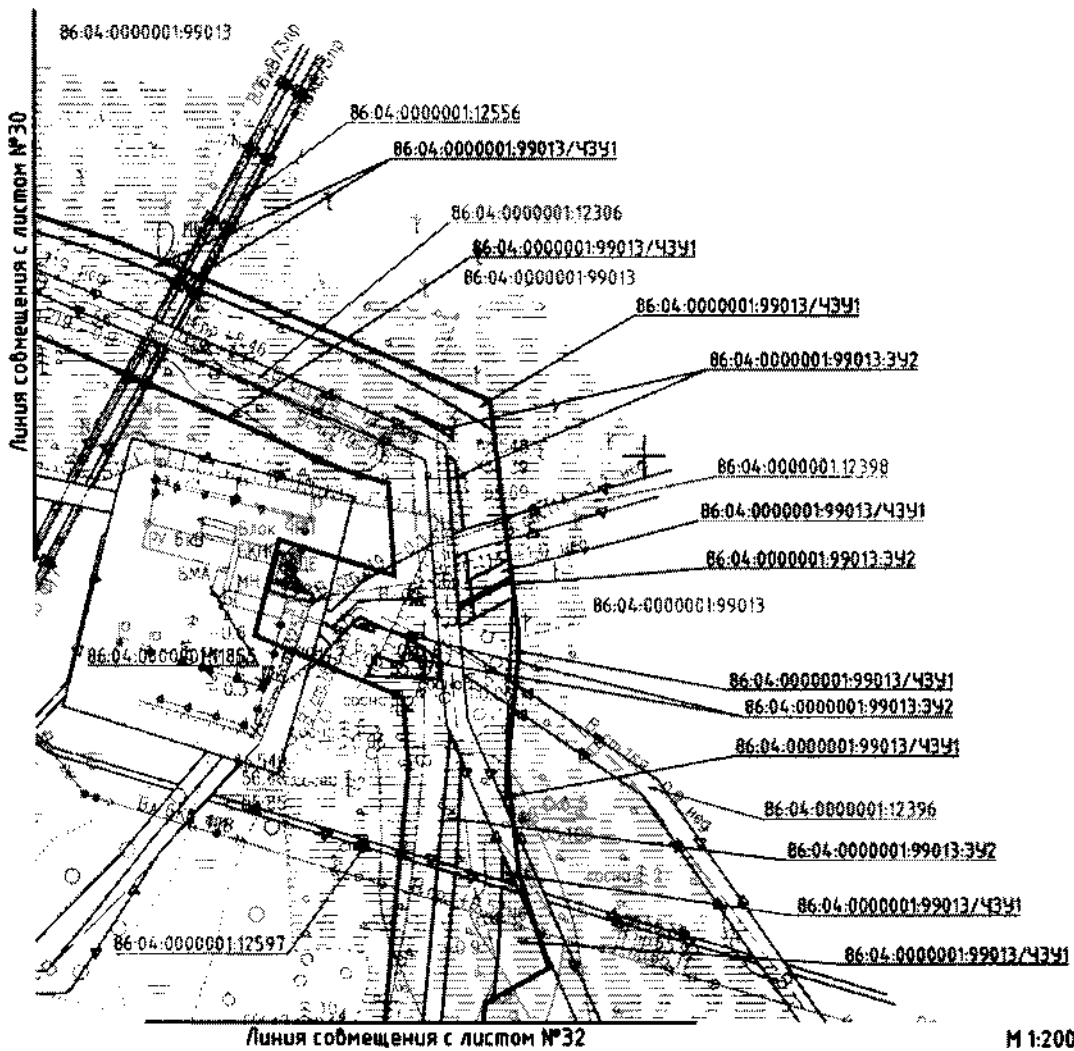



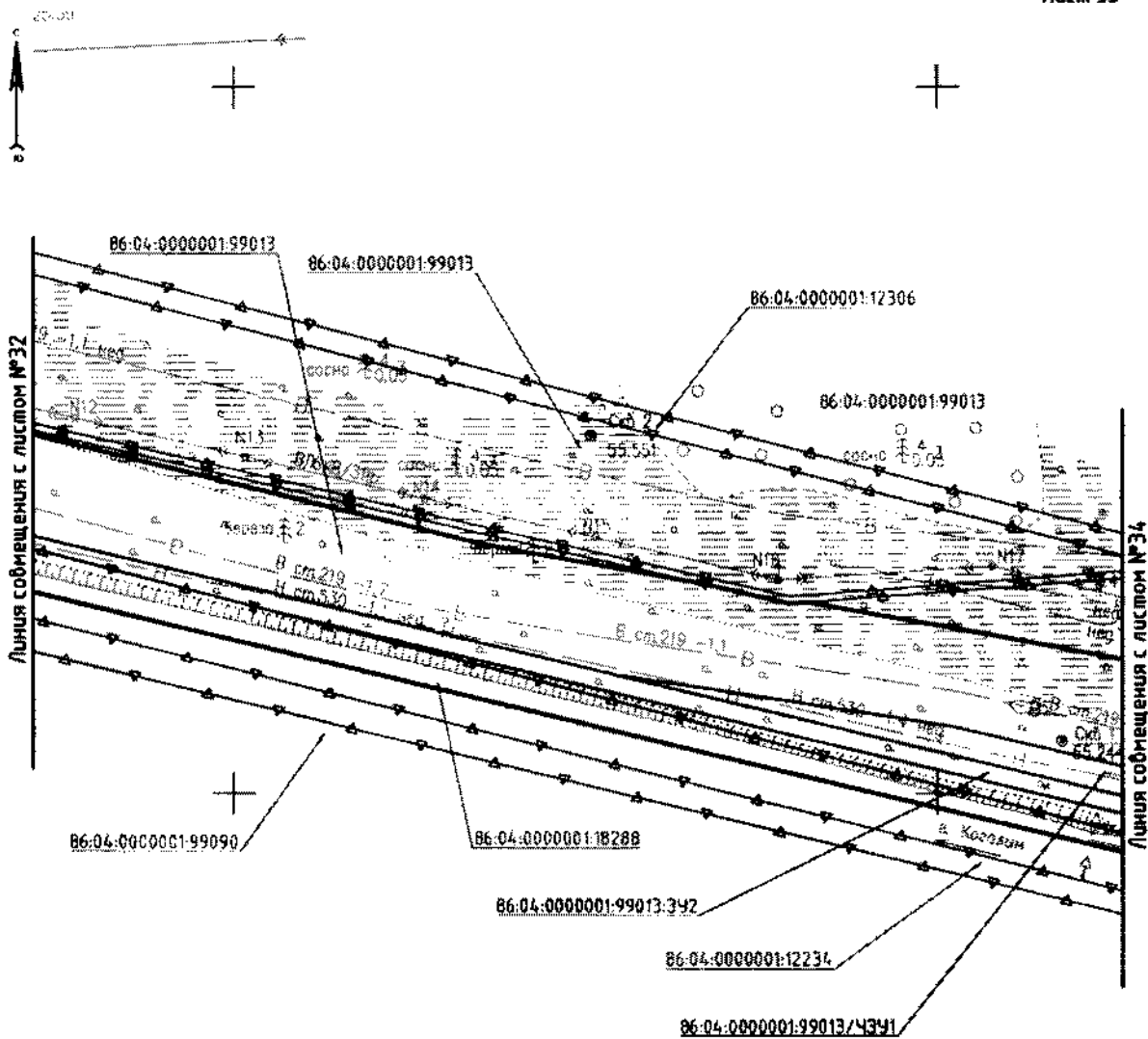

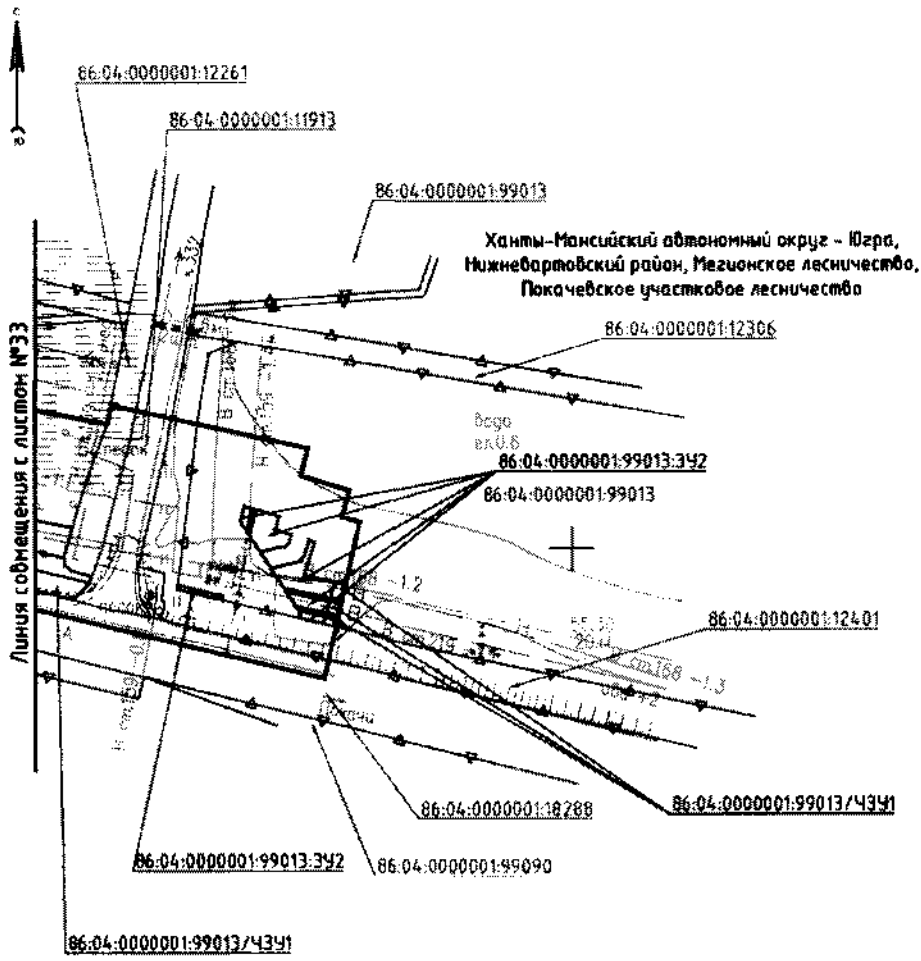



Приложение 4  
к приказу Департамента пространственного  
развития и архитектуры Ханты-Мансийского  
автономного округа – Югры  
от 27 июня 2023 года №31-нп

**Проект межевания территории для размещения объекта капитального  
строительства «Трубопроводы на Покачевском нефтяном  
месторождении Покачевском лицензионном участке (18-я очередь) ш.  
ПНГ-007-22», расположенного на территориях двух муниципальных  
образований Ханты-Мансийского автономного округа – Югры.  
Текстовая часть**

**Перечень образуемых земельных участков**

Таблица 1

**Перечень образуемых земельных участков**

№ п/п	Условные номера образуемых земельных участков	Кадастровые номера земельных участков, из которых образуются земельные участки	Площадь образуемых земельных участков, га	Способы образования земельных участков	Категория земель
1	2	3	4	5	6
1	86:04:0000001:36247/чзу1	86:04:0000001:36247	0,2504	Учет изменений земельного участка в связи с образованием части	Земли лесного фонда
2	86:04:0000001:36247:ЗУ1	86:04:0000001:36247	0,3285	Образование земельного участка путем раздела с сохранением исходного	Земли лесного фонда
3	86:04:0000001:99013/чзу1	86:04:0000001:99013	0,3524	Учет изменений земельного участка в связи с образованием части	Земли лесного фонда
4	86:04:0000001:99013/чзу2	86:04:0000001:99013	0,0423	Учет изменений земельного участка в связи с образованием части	Земли лесного фонда
5	86:04:0000001:99013/чзу3	86:04:0000001:99013	2,1777	Учет изменений земельного участка в связи с образованием части	Земли лесного фонда
6	86:04:0000001:99013/чзу4	86:04:0000001:99013	2,0474	Учет изменений земельного участка в связи с образованием части	Земли лесного фонда
7	86:04:0000001:99013:ЗУ1	86:04:0000001:99013	0,0236	Образование земельного участка путем раздела с сохранением исходного	Земли лесного фонда

1	2	3	4	5	6
8	86:04:0000001:99013:3У2	86:04:0000001:99013	0,3474	Образование земельного участка путем раздела с сохранением исходного	Земли лесного фонда
9	86:04:0000001:99013:3У3	86:04:0000001:99013	0,2405	Образование земельного участка путем раздела с сохранением исходного	Земли лесного фонда
10	86:04:0000001:99013:3У4	86:04:0000001:99013	0,2442	Образование земельного участка путем раздела с сохранением исходного	Земли лесного фонда
11	86:04:0000001:99090/чзу1	86:04:0000001:99090	1,7305	Учет изменений земельного участка в связи с образованием части	Земли лесного фонда
12	86:04:0000001:99090/чзу2	86:04:0000001:99090	1,7421	Учет изменений земельного участка в связи с образованием части	Земли лесного фонда
13	86:04:0000001:99090:3У1	86:04:0000001:99090	0,109	Образование земельного участка путем раздела с сохранением исходного	Земли лесного фонда
14	86:04:0000001:99090:3У2	86:04:0000001:99090	0,3023	Образование земельного участка путем раздела с сохранением исходного	Земли лесного фонда
15	86:04:0000001:36247:чзу2	86:04:0000001:36247	0,0004	Учет изменений земельного участка в связи с образованием части	Земли лесного фонда
16	86:04:0000001:99013/чзу1	86:04:0000001:99013	0,0797	Учет изменений земельного участка в связи с образованием части	Земли лесного фонда

Проектом межевания территории не предусмотрено образование земельных участков, которые будут отнесены к территориям общего пользования или имуществу общего пользования, в том числе в отношении которых предполагаются резервирование и (или) изъятие для государственных или муниципальных нужд не предусмотрено.

**Целевое назначение лесов, вид (виды) разрешенного использования лесного участка, количественные и качественные характеристики лесного участка, сведения о нахождении лесного участка в границах особо защитных участков лесов (в случае, если подготовка проекта межевания территории осуществляется в целях определения местоположения границ образуемых и (или) изменяемых лесных участков)**

1. Территория проектируемого объекта относится к эксплуатационным лесам, категории защитных лесов: запретные полосы лесов, расположенные вдоль водных объектов (леса, примыкающие непосредственно к руслу реки или берегу другого водного объекта, а при безлесной пойме – к пойме реки, выполняющие водорегулирующие функции).

Таблица 2

## Целевое назначение лесов Мегионского лесничества

№ П/П	Участковое лесничество/ урочище (при наличии)	Номер лесного квартала	Целевое назначение лесов	Вид использования лесов	Номер учетной записи в государственном лесном реестре	Площадь	
						га	кв.м.
1	Покачевское / -	115	Эксплуатационные	Строительство, реконструкция, эксплуатация линейных объектов	86/05/005/2022-12/01130	0,3524	3 524
2	Покачевское / -	116	Эксплуатационные		86/05/005/2022-12/01131	0,0423	423
3	Покачевское / -	141	Эксплуатационные		86/05/005/2022-12/01132	0,2504	2 504
		176	Защитные				
4	Покачевское / -	117	Эксплуатационные		86/05/005/2022-12/01133	2,1777	21 777
5	Покачевское / -	137, 138	Эксплуатационные		86/05/005/2022-12/01134	1,7305	17 305
6	Покачевское / -	115, 116	Эксплуатационные		86/05/005/2022-12/01135	2,0474	20 0474
7	Покачевское / -	138, 139	Эксплуатационные		86/05/005/2022-12/01136	1,7421	17 421
8	Покачевское / -	138, 139	Эксплуатационные		86/05/005/2022-12/01137	0,1090	1 090
9	Покачевское / -	116	Эксплуатационные		86/05/005/2022-12/01138	0,0236	236
10	Покачевское / -	141	Эксплуатационные		86/05/005/2022-12/01139	0,3285	3 285
		176	Защитные				
11	Покачевское / -	137, 138	Эксплуатационные		86/05/005/2022-12/01140	0,3023	3 023
12	Покачевское / -	115	Эксплуатационные		86/05/005/2022-12/01141	0,3474	3 474
13	Покачевское / -	117	Эксплуатационные	86/05/005/2022-12/01142	0,2405	2 405	
14	Покачевское / -	115, 116	Эксплуатационные	86/05/005/2022-12/01143	0,2442	2 442	

Муниципальный район: Нижневартовский

Лесистость муниципального района: 51,9%

Общая площадь участка: 9,9383 га

Таблица 3

## Площадь земель

Общая площадь-всего	В том числе									
	лесные земли					нелесные земли				
	покрытые лесной растительностью	в том числе покрытые лесными культурами	лесные питомники, плантации	непокрытые лесной растительностью	Итого	дороги	просеки	болота	другие	Итого
1	2	3	4	5	6	7	8	9	10	11
9,9383	1,1264	0	0	0	1,1264	0,0649	0	1,0368	7,7102	8,8119
Эксплуатационные леса										
9,8212	1,0293	0	0	0	1,0293	0,0649	0	1,0368	7,6902	8,7919
Защитные леса										
0,1171	0,0971	0	0	0	0,0971	0	0	0	0,0200	0,0200

Таблица 4

Сведения об особо защитных участках лесов (ОЗУ), особо охраняемых природных территориях (ООПТ), зонах с особыми условиями использования территорий на проектируемом лесном участке

№ п/п	Наименование участкового лесничества	Наименование урочища (при наличии)	Виды ОЗУ, наименование ООПТ, виды зон с особыми условиями использования территорий	Перечень лесных кварталов или их частей	Перечень лесных выделов или их частей	Площадь (га)
1	2	3	4	5	6	7
-	-	-	-	-	-	-

Таблица 5

Характеристика насаждений лесного участка

Целевое назначение лесов	Участковое лесничество/ урочище (при наличии)	Лесной квартал	Лесотаксационный выдел	Преобладающая порода	Площадь(га)/ запас древесины (куб.м)	В том числе по группам возраста древостоя (га/куб.м)			
						Молодняки	Средне-возрастные	Приспевающие	Спелые и перестойные
1	2	3	4	5		7	8	9	10
<b>КА</b>									
<b>Водовод высоконапорный БГ БКНС-4 – 3т9-3т10 (86:04:0000001:99013/ЧЗУ1)</b>									
Эксплуатационные	Покачевское / -	115	36		0,2701 / --	Трасса коммуникации			
Эксплуатационные	Покачевское / -	115	55		0,0073 / --	ЛЭП (линии электропередач)			
Эксплуатационные	Покачевское / -	115	98		0,0148 / --	Болото верховое осоко-сфагновое древесная порода: Сосна, зарастание: 5%			
Эксплуатационные	Покачевское / -	115	76		0,0345 / --	Болото верховое осоко-сфагновое древесная порода: Сосна, зарастание: 15%			
Эксплуатационные	Покачевское / -	115	29		0,0257 / --	Болото верховое осоко-сфагновое древесная порода: Сосна, зарастание: 15%			
Итого:					0,3524 / --	0	0	0	0
<b>Водовод высоконапорный БКНС-2 – к.25 (86:04:0000001:99013/ЧЗУ2)</b>									
Эксплуатационные	Покачевское / -	116	67		0,0423 / --	Трасса коммуникации			
Итого:					0,0423 / --	0	0	0	0
<b>Сети нефтегазосборные к.355-т.вр.к.54 (Нефтепровод к.355 т.69) (86:04:0000001:36247/ЧЗУ1)</b>									
Эксплуатационные	Покачевское / -	141	58	К	0,0016 / 0				0,0016/0
Эксплуатационные	Покачевское / -	141	56	С	0,0134 / 1				0,0134/1
Эксплуатационные	Покачевское / -	141	55	С	0,0065 / 0	0,0065/0	0	0	0
Эксплуатационные	Покачевское / -	141	5		0,1573 / --	Трасса коммуникации			
Защитные	Покачевское / -	176	22	Б	0,0708 / 8				0,0708/8

Защитные	Покачевское / -	176	23		0,0008 / --	Нарушенные земли				
Итого: 0,2504 / 9						0,0065/0	0	0	0,0858/9	
Водовод высоконапорный т.вр.2т.15-2т.14 (86:04:0000001:99013/ЧЗУ3)										
Эксплуатационные	Покачевское / -	117	11		0,1241 / --	Болото верховое осоко-сфагновое древесная порода: Сосна, зарастание: 20%				
Эксплуатационные	Покачевское / -	117	6		0,1173 / --	Болото верховое осоко-сфагновое древесная порода: Сосна зарастание: 15%				
Эксплуатационные	Покачевское / -	117	21		0,1477 / --	Болото верховое сфагновое				
Эксплуатационные	Покачевское / -	117	40		0,0281 / --	ЛЭП (линии электропередач)				
Эксплуатационные	Покачевское / -	117	41		1,5842 / --	Трасса коммуникации				
Эксплуатационные	Покачевское / -	117	67		0,1085 / --	Болото верховое осоко-сфагновое древесная порода: Сосна, зарастание: 15%				
Эксплуатационные	Покачевское / -	117	36		0,0678 / --	Болото верховое осоко-сфагновое древесная порода: Сосна, зарастание: 15%				
Итого: 2,1777 / --						0	0	0	0	
Водовод высоконапорный т.вр.2т.11-т.вр.2т.15 (В/в от БКНС-2 –до куста скв.52) (86:04:0000001:99090/ЧЗУ1)										
Эксплуатационные	Покачевское / -	137	1		0,052 / --	Трасса коммуникации				
Эксплуатационные	Покачевское / -	138	68		0,0211 / --	Дорога лесохозяйственная				
Эксплуатационные	Покачевское / -	138	42		1,6574 / --	Трасса коммуникации				
Итого: 1,7305 / --						0	0	0	0	
Водовод высоконапорный БКНС-2 – к.30 (Трасса высоконапорного водовода БКНС-2-БКНС-4) (86:04:0000001:99013/ЧЗУ4)										
Эксплуатационные	Покачевское / -	115	36		0,6278 / --	Трасса коммуникации				
Эксплуатационные	Покачевское / -	115	55		0,0039 / --	ЛЭП (линии электропередач)				

Эксплуатационные	Покачевское / -	115	86		0,0442 / --	Прочие земли				
Эксплуатационные	Покачевское / -	115	100		0,2239 / --	Болото верховое осоко-сфагновое древесная порода: Сосна, зарастание: 15%				
Эксплуатационные	Покачевское / -	116	58		0,2191 / --	ЛЭП (линии электропередач)				
Эксплуатационные	Покачевское / -	116	67		0,8186 / --	Трасса коммуникации				
Эксплуатационные	Покачевское / -	116	63		0,1099 / --	Болото верховое осоко-сфагновое				
Итого:					2,0474 / --	0	0	0	0	
Водовод высоконапорный т.вр.2т.15-2т.14 (86:04:0000001:99090/ЧЗУ2)										
Эксплуатационные	Покачевское / -	138	88	С	0,1567 / 2	0,1567/2	0	0		
Эксплуатационные	Покачевское / -	138	42		0,7101 / --	Трасса коммуникации				
Эксплуатационные	Покачевское / -	138	46		0,025 / --	Дорога лесохозяйственная				
Эксплуатационные	Покачевское / -	138	81	С	0,0632 / 7				0,0632/7	
Эксплуатационные	Покачевское / -	138	48	С	0,513 / 56				0,513/56	
Эксплуатационные	Покачевское / -	138	50		0,0865 / --	ЛЭП (линии электропередач)				
Эксплуатационные	Покачевское / -	138	6	С	0,1431 / 9				0,1431/9	
Эксплуатационные	Покачевское / -	139	1		0,0425 / --	Трасса коммуникации				
Эксплуатационные	Покачевское / -	139	2	С	0,002 / 0			0,002/0		
Итого:					1,7421 / 74	0,1567/2	0	0,002/0	0,7193/72	
ДА										
Водовод высоконапорный т.вр.2т.15-2т.14 (86:04:0000001:99090:ЗУ1)										
Эксплуатационные	Покачевское / -	138	81	С	0,01 / 1	0	0	0	0,01/1	

Эксплуатационные	Покачевское / -	138	42		0,09 / --	Трасса коммуникации				
Эксплуатационные	Покачевское / -	139	1		0,009 / --	Трасса коммуникации				
Итого:					0,1090 / 1	0	0	0	0,01/1	
Водовод высоконапорный БКНС-2 – к.25 (86:04:0000001:99013:3У1)										
Эксплуатационные	Покачевское / -	116	67		0,0236 / --	Трасса коммуникации				
Итого:					0,0236 / --	0	0	0	0	
Сети нефтегазосборные к.355-т.вр.к.54 (Нефтепровод к.355 т.69) (86:04:0000001:36247:3У1)										
Эксплуатационные	Покачевское / -	141	33		0,0188 / --	Дорога общего пользования				
Эксплуатационные	Покачевское / -	141	58	К	0,0222 / 4	0	0	0	0,0222/4	
Эксплуатационные	Покачевское / -	141	56	С	0,0976 / 6	0	0	0	0,0976/6	
Эксплуатационные	Покачевское / -	141	5		0,1444 / --	Трасса коммуникации				
Защитные	Покачевское / -	176	22	Б	0,0263 / 3	0	0	0	0,0263/3	
Защитные	Покачевское / -	176	4		0,0037 / --	Трасса коммуникации				
Защитные	Покачевское / -	176	23		0,0155 / --	Нарушенные земли				
Итого:					0,3285 / 13	0	0	0	0,1461/13	
Водовод высоконапорный т.вр.2т.11-т.вр.2т.15 (В/в от БКНС-2 –до куста скв.52) (86:04:0000001:99090:3У2)										
Эксплуатационные	Покачевское / -	137	1		0,0128 / --	Трасса коммуникации				
Эксплуатационные	Покачевское / -	138	42		0,2895 / --	Трасса коммуникации				
Итого:					0,3023 / --	0	0	0	0	
Водовод высоконапорный БГ БКНС-4 – 3т9-3т10 (86:04:0000001:99013:3У2)										



Эксплуатационные	Покачевское / -	115	55		0,0247 / --	ЛЭП (линии электропередач)				
Эксплуатационные	Покачевское / -	115	58		0,0102 / --	Болото верховое осоко-сфагновое древесная порода: Сосна, зарастание: 15%				
Эксплуатационные	Покачевское / -	115	98		0,0065 / --	Болото верховое осоко-сфагновое древесная порода: Сосна, зарастание: 5%				
Эксплуатационные	Покачевское / -	115	76		0,0066 / --	Болото верховое осоко-сфагновое древесная порода: Сосна, зарастание: 15%				
Эксплуатационные	Покачевское / -	115	36		0,2994 / --	Трасса коммуникации				
Итого: 0,3474 / --						0	0	0	0	
Водовод высоконапорный т.вр.2т.15-2т.14 (86:04:0000001:99013:3У3)										
Эксплуатационные	Покачевское / -	117	41		0,2143 / --	Трасса коммуникации				
Эксплуатационные	Покачевское / -	117	67		0,0247 / --	Болото верховое осоко-сфагновое древесная порода: Сосна, зарастание: 15%				
Эксплуатационные	Покачевское / -	117	6		0,0015 / --	Болото верховое осоко-сфагновое древесная порода: Сосна, зарастание: 15%				
Итого: 0,2405 / --						0	0	0	0	
Водовод высоконапорный БКНС-2 – к.30 (Трасса высоконапорного водовода БКНС-2-БКНС-4) (86:04:0000001:99013:3У4)										
Эксплуатационные	Покачевское / -	115	36		0,1066 / --	Трасса коммуникации				
Эксплуатационные	Покачевское / -	115	55		0,0003 / --	ЛЭП (линии электропередач)				
Эксплуатационные	Покачевское / -	115	86		0,0013 / --	Прочие земли				
Эксплуатационные	Покачевское / -	115	100		0,0003 / --	Болото верховое осоко-сфагновое древесная порода: Сосна, зарастание: 15%				
Эксплуатационные	Покачевское / -	116	58		0,0296 / --	ЛЭП (линии электропередач)				
Эксплуатационные	Покачевское / -	116	67		0,0933 / --	Трасса коммуникации				
Эксплуатационные	Покачевское / -	116	63		0,0128 / --	Болото верховое осоко-сфагновое				
Итого: 0,2442 / --						0	0	0	0	



Таблица 9

## Объекты, не связанные с созданием лесной инфраструктуры

N п/п	Лесничество	Участковое лесничество/урочище (при наличии)	Лесной квартал	Лесотаксационный выдел	Наименование объекта	Единица измерения	Объем
1	Мегионское	Покачевское / -	115	36	Трасса коммуникации	-	-
2	Мегионское	Покачевское / -	115	55	ЛЭП (линии электропередач)	-	-
3	Мегионское	Покачевское / -	116	58	ЛЭП (линии электропередач)	-	-
4	Мегионское	Покачевское / -	116	67	Трасса коммуникации	-	-
5	Мегионское	Покачевское / -	117	40	ЛЭП (линии электропередач)	-	-
6	Мегионское	Покачевское / -	117	41	Трасса коммуникации	-	-
7	Мегионское	Покачевское / -	137	1	Трасса коммуникации	-	-
8	Мегионское	Покачевское / -	138	42	Трасса коммуникации	-	-
9	Мегионское	Покачевское / -	138	50	ЛЭП (линии электропередач)	-	-
10	Мегионское	Покачевское / -	139	1	Трасса коммуникации	-	-
11	Мегионское	Покачевское / -	141	5	Трасса коммуникации	-	-
12	Мегионское	Покачевское / -	141	33	Дорога общего пользования	-	-
13	Мегионское	Покачевское / -	176	4	Трасса коммуникации	-	-

2. Территория проектируемого объекта относится к эксплуатационным лесам, категории защитных лесов: запретные полосы лесов, расположенные вдоль водных объектов (леса, примыкающие непосредственно к руслу реки или берегу другого водного объекта, а при безлесной пойме – к пойме реки, выполняющие водорегулирующие функции).

Таблица 10

## Целевое назначение лесов Мегионского лесничества

№ П/П	Участковое лесничество/урочище (при наличии)	Номер лесного квартала	Целевое назначение лесов	Вид использования лесов	Номер учетной записи в государственном лесном реестре	Площадь	
						га	кв.м.
1	Покачевское / -	116	Эксплуатационные	Строительство, реконструкция, эксплуатация	86/05/0005/2023-08/00929	0,0004	4

2	Покачевское / -	116	Эксплуатационные	линейных объектов	86/05/0005/2023-08/00930	0,0797	797
---	-----------------	-----	------------------	-------------------	--------------------------	--------	-----

Муниципальный район: Нижневартовский

Лесистость муниципального района: 51,9%

Общая площадь участка: 0,0801 га,

Таблица 11

Площадь земель

Общая площадь-всего	В том числе									
	лесные земли					нелесные земли				
	покрытые лесной растительностью	в том числе покрытые лесными культурами	лесные питомники, плантации	непокрытые лесной растительностью	Итого	дороги	просеки	болота	другие	Итого
1	2	3	4	5	6	7	8	9	10	11
0	0	0	0	0	0	0	0	0	0,0801	0,0801

Таблица 12

Сведения об особо защитных участках лесов (ОЗУ), особо охраняемых природных территориях (ООПТ), зонах с особыми условиями использования территорий на проектируемом лесном участке

№ п/п	Наименование участкового лесничества	Наименование урочища (при наличии)	Виды ОЗУ, наименование ООПТ, виды зон с особыми условиями использования территорий	Перечень лесных кварталов или их частей	Перечень лесных выделов или их частей	Площадь (га)
1	2	3	4	5	6	7
-	-	-	-	-	-	-

Таблица 13

Характеристика насаждений лесного участка

Целевое назначение лесов	Участковое лесничество/урочище (при наличии)	Лесной квартал	экологический	защитный	площадный	Площадь(га)/запас древесины	В том числе по группам возраста древостоя (га/куб.м)
--------------------------	--	----------------	---------------	----------	-----------	-----------------------------	--

					(куб.м)	Молод- няки	Средне- возраст- ные	Приспе- вающие	Спелы е и перест ой- ные
1	2	3	4	5	6	7	8	9	10
КА									
Водовод высоконапорный БКНС-2 – к.30 (Трасса высоконапорного водовода БКНС-2-БКНС-4) (86:04:0000001:36247/ЧЗУ2)									
Эксплуатационные	Покачевское / -	115	58		0,0004 / --	ЛЭП (линии электропередач)			
Итого:					0,0004 / --	0	0	0	0
Водовод высоконапорный БКНС-2 – к.25 (86:04:0000001:99013/ЧЗУ1)									
Эксплуатационные	Покачевское / -	116	67		0,0797 / --	Трасса коммуникации			
Итого:					0,0797 / --	0	0	0	0
Итого по отводу					0,0797 / --				

Таблица 14

#### Объекты, не связанные с созданием лесной инфраструктуры

№ п/п	Лесничество	Участковое лесничество/урочи- ще (при наличии)	Лесной квартал	Лесотаксационн ый выдел	Наименован ие объекта	Единица измерен ия	Объем
1	Мегнионское	Покачевское / -	116	58	ЛЭП (линии электропереда ч)	-	-
2	Мегнионское	Покачевское / -	116	67	Трасса коммуникаци и	-	-

#### Перечень координат характерных точек образуемых земельных участков

Координаты границ земельных участков, необходимые для размещения проектируемого объекта, в графических материалах определены в местной системе координат Ханты-Мансийского автономного округа – Югры МСК-86, зона 4.

Таблица 15

86:04:0000001:36247/чзу1

№ пункта	X	Y	№ пункта	X	Y
1	1036206,05	4357674,79	20	1036234,79	4357659,77
2	1036279,73	4357698,02	21	1035927,16	4357888,03
3	1036278,63	4357699,55	22	1035919,91	4357893,82
4	1036250,52	4357691,70	23	1035990,04	4357797,21
5	1036214,53	4357681,01	24	1036464,42	4357519,18
6	1036141,82	4357720,38	25	1036465,53	4357519,54
7	1036099,21	4357740,19	26	1036465,79	4357520,81
8	1036094,13	4357736,63	27	1036465,00	4357521,72
9	1036113,61	4357725,41	28	1036463,25	4357520,01
10	1036122,78	4357720,13	29	1036463,24	4357520,01
11	1036135,10	4357713,03	30	1036067,94	4357688,91
12	1036137,66	4357711,84	31	1036065,55	4357692,70
13	1035838,27	4357958,95	32	1036064,59	4357693,10
14	1035759,40	4358021,89	33	1036067,67	4357688,72
15	1035743,17	4358024,92	34	1036454,09	4357526,46
16	1035825,98	4357960,64	35	1036454,09	4357526,47
17	1036263,36	4357649,16	36	1036455,26	4357527,61
18	1036273,40	4357665,71	37	1036455,32	4357528,30
19	1036274,60	4357666,59	38	1036453,67	4357526,76

86:04:0000001:99090/чзу2

№ пункт а	X	Y	№ пункт а	X	Y
1	1038299,25	4353006,34	22	1038343,96	4353035,57
2	1038306,4	4352991,71	23	1038345,28	4353039,49
3	1038302,88	4352990,9	24	1038417,75	4353043,94
4	1038299,63	4353022,73	25	1038418,18	4353041,68
5	1038300,77	4353018,51	26	1038409,65	4353039,59
6	1038300,47	4353018,43	27	1038385,61	4353034,61
7	1038298,96	4353022,57	28	1038356,56	4353029,86
8	1038346,27	4353027,49	29	1038326,25	4353045,64
9	1038339	4352999,25	30	1038324,4	4353040,26
10	1038335,07	4352998,34	31	1038316,24	4353038,12
11	1038333,7	4353005,71	32	1038314,55	4353044,08
12	1038340,72	4353026,21	33	1038314,69	4353044,11
13	1038320,13	4353027,84	34	1038423	4353048,82
14	1038319,5	4353025,99	35	1038424,84	4353047,63
15	1038319,08	4353027,58	36	1038423,3	4353047,27
16	1038295,31	4353038,41	37	1038416,5	4353050,22
17	1038296,87	4353033,05	38	1038417,41	4353045,9
18	1038295,28	4353032,63	39	1038341,35	4353028,37
19	1038293,4	4353037,84	40	1038343,16	4353033,25
20	1038345,53	4353039,55	41	1038350,59	4353034,97
21	1038348,52	4353036,63	42	1038354,26	4353034,19

№ пункт а	X	Y
43	1038386,07	4353041,65
44	1038393,98	4353043,54
45	1038401,23	4353045,76
46	1038414,38	4353049,74
47	1038432,6	4353053,93
48	1038437,85	4353050,62
49	1038431,7	4353049,21
50	1038426,46	4353052,51
51	1038440,15	4353055,68
52	1038445,39	4353052,36
53	1038439,28	4353050,95
54	1038433,98	4353054,25
55	1038423,15	4353059,88
56	1038429,92	4353055,61
57	1038422,05	4353053,76
58	1038421,01	4353059,32
59	1038430,76	4353061,6
60	1038437,4	4353057,34
61	1038431,29	4353055,92
62	1038424,36	4353060,2
63	1038300,77	4353065,41
64	1038301,38	4353062,54
65	1038300,4	4353062,4
66	1038294,77	4353059,47
67	1038291,87	4353055,56
68	1038292,02	4353049,71
69	1038295,04	4353039,38
70	1038293,06	4353038,79
71	1038288,82	4353050,52
72	1038286,01	4353062,71
73	1038530,59	4353079,05
74	1038445,96	4353059,33
75	1038462,79	4353064,42
76	1038474,16	4353067,59
77	1038486,04	4353069,88
78	1038409,79	4353086,07
79	1038410,51	4353082,23
80	1038369,3	4353073,83
81	1038341,19	4353068,71
82	1038334,88	4353070,74
83	1038333,71	4353067,34
84	1038322,42	4353065,29
85	1038302,39	4353062,67
86	1038301,76	4353065,59
87	1038390,15	4353081,72
88	1038581,63	4353109,52
89	1038482,04	4353089,86
90	1038469,16	4353087,25
91	1038456,98	4353083,55
92	1038429,84	4353075,32
93	1038429,59	4353075,84

№ пункт а	X	Y
94	1038457,57	4353084,68
95	1038468,81	4353087,55
96	1038684,32	4353131,31
97	1038684,42	4353130
98	1038673,5	4353127,64
99	1038605,89	4353114,32
100	1038684,14	4353133,88
101	1038684,25	4353132,32
102	1038602,71	4353114,66
103	1038468,61	4353088,55
104	1038457,32	4353085,65
105	1038429,2	4353076,77
106	1038427,29	4353081,06
107	1038424,89	4353083,38
108	1038420,51	4353084,36
109	1038416,39	4353083,43
110	1038415,7	4353087,38
111	1038428,86	4353090,29
112	1038432,24	4353080,21
113	1038468,38	4353091,22
114	1038961,01	4353159,27
115	1038964,48	4353152,06
116	1038940,09	4353141,15
117	1038906,04	4353131,94
118	1038857,47	4353120,54
119	1038812,88	4353111,17
120	1038770,52	4353101,06
121	1038730,07	4353091,67
122	1038687,54	4353081,79
123	1038637,5	4353070,12
124	1038585,57	4353058,96
125	1038536,43	4353046,91
126	1038449,62	4353027,72
127	1038425,12	4353043,38
128	1038424,13	4353043,14
129	1038423,72	4353045,28
130	1038427,15	4353046,06
131	1038445,23	4353034,09
132	1038449,07	4353032,35
133	1038452,93	4353032,66
134	1038729,35	4353094,61
135	1038885,9	4353130,29
136	1038933,77	4353142,62
137	1038947,34	4353148,34
138	1038451,34	4353036,8
139	1038434,21	4353047,69
140	1038440,28	4353049,08
141	1038452,19	4353041,65
142	1038903,29	4353143,43
143	1038949,82	4353153,51
144	1038939,12	4353163,82

№ пункт а	X	Y
145	1038890,8	4353152,22
146	1038881,07	4353149,73
147	1038724,94	4353114,09
148	1038662,25	4353100,14
149	1038822,81	4353137,07
150	1038992,39	4353179,47
151	1038992,55	4353179,12
152	1038959,19	4353163,04
153	1038960,58	4353160,16
154	1038949,5	4353154,43
155	1038903,08	4353144,43
156	1038452,31	4353042,65
157	1038441,73	4353049,42
158	1038447,85	4353050,82
159	1038453,17	4353047,46
160	1038947,96	4353158,75
161	1038961,94	4353184,48
162	1038938,86	4353173,16
163	1038899,76	4353164,11
164	1038984,02	4353192,99
165	1038987,63	4353189,15
166	1038942,26	4353166,63
167	1038700,15	4353110,99
168	1038451,69	4353053,8
169	1038446,6	4353057,16
170	1038602,76	4353093,28
171	1038618,39	4353096,21
172	1038699,69	4353112,45
173	1038708,74	4353114,4
174	1038762,95	4353127,09
175	1038770,15	4353128,9
176	1038847,76	4353149,5
177	1038863,18	4353153,6
178	1038939,61	4353171,29
179	1038939,65	4353171,3
180	1039195,9	4353211,44
181	1039206,26	4353210,16
182	1039172,05	4353197,2
183	1039195,63	4353200,97
184	1039224,68	4353204,43
185	1039241,82	4353205,77
186	1039254,25	4353204,24
187	1039249,91	4353203,31
188	1039223,19	4353201,28
189	1039195,18	4353197,81
190	1039173,35	4353193,88
191	1039146,91	4353192,88
192	1039097,6	4353195,62
193	1039075,08	4353195,32
194	1039057,04	4353192,24
195	1039055,63	4353195,17

№ пункт а	X	Y
196	1039057,51	4353195,86
197	1039074,69	4353198,32
198	1039114,16	4353198,77
199	1039127,9	4353197,09
200	1039153,3	4353196,17
201	1039114,39	4353201,83
202	1039071,59	4353205,68
203	1039054,43	4353197,66
204	1039052,38	4353201,92
205	1039070,7	4353210,37
206	1039114,91	4353206,23
207	1039164,36	4353199,08
208	1039069,76	4353215,92
209	1039115,12	4353211,75
210	1039163,71	4353204,76
211	1039184,88	4353212,8
212	1039193,83	4353211,69
213	1039164,23	4353200,11
214	1039115,02	4353207,29
215	1039070,54	4353211,3
216	1039051,97	4353202,78
217	1039050,08	4353206,69
218	1039050,1	4353206,7
219	1039068,74	4353227,11
220	1039070,88	4353226,85
221	1039072,61	4353222,28
222	1039098,16	4353222,64
223	1039110,92	4353221,92
224	1039157,84	4353216,14
225	1039153,88	4353216,14
226	1039129,11	4353217,2
227	1039115,92	4353218,69
228	1039073,8	4353218,29
229	1039051,63	4353215,02
230	1039025,1	4353204,94
231	1039021,79	4353203,66
232	1039021,71	4353203,78
233	1039027,61	4353206,71
234	1039032,52	4353208,62
235	1039048,48	4353214,84
236	1039051,37	4353216,04
237	1039053,98	4353218,88
238	1039054,23	4353219,91
239	1039064,07	4353232,2
240	1039068,4	4353231,61
241	1039068,41	4353229,13
242	1039068,12	4353229,09
243	1039055,62	4353222,89
244	1039056,19	4353228,34
245	1039311,41	4353240,67
246	1039305,54	4353239,34



№ пункт а	X	Y
247	1039246,57	4353226,14
248	1039222,97	4353224,34
249	1039192,97	4353220,8
250	1039173,76	4353217,33
251	1039169,9	4353217,04
252	1039168,2	4353217,25
253	1039184,8	4353220,06
254	1039198,72	4353222,4
255	1039242,05	4353229,79
256	1039246,02	4353230,09
257	1039254,08	4353231,83
258	1039285,24	4353237,12
259	1039297,28	4353238,74
260	1039399,17	4353274,45
261	1039421,46	4353263,82
262	1039417,33	4353257,35
263	1039396,38	4353266,86
264	1039393,42	4353263,5
265	1039374,04	4353245,31
266	1039348,64	4353226,27
267	1039326,88	4353220,18
268	1039296,73	4353213,41
269	1039260,87	4353205,68
270	1039251,84	4353206,8
271	1039332,47	4353224,85
272	1039345,5	4353228,49
273	1039348,81	4353230,14
274	1039367,23	4353243,99
275	1039379,87	4353254,93
276	1039394,55	4353269,34
277	1039016,24	4353278,86
278	1039014,65	4353266,42
279	1038995,54	4353263,15
280	1038998,08	4353248,37
281	1039002,58	4353249,14
282	1039002,52	4353248,8
283	1038993,25	4353245,7
284	1038980,63	4353240,03
285	1038978,47	4353246,11
286	1038975,88	4353257,1
287	1038974,2	4353264,2
288	1038937,59	4353279,24
289	1038954,86	4353228,51
290	1038950,33	4353226,48
291	1038937,25	4353263,19
292	1039160,03	4353281,47
293	1039158,66	4353280,8
294	1039154,95	4353280,95
295	1039378,74	4353284,7
296	1039380,66	4353283,79
297	1039379,92	4353282,98

№ пункт а	X	Y
298	1039364,57	4353268,12
299	1039383,08	4353289,78
300	1039385,2	4353288,7
301	1039384,22	4353287,64
302	1039382,11	4353288,64
303	1039054,63	4353292,25
304	1039095,89	4353284,39
305	1039089,97	4353284,94
306	1039055,11	4353290,11
307	1039050,19	4353289,59
308	1039046,31	4353286,98
309	1039043,74	4353281,74
310	1039043,09	4353277,48
311	1039020,47	4353280,34
312	1039360,66	4353293,27
313	1039361,05	4353293,09
314	1039352,71	4353285,42
315	1039351,4	4353286,05
316	1038937,95	4353295,51
317	1038941,47	4353285,61
318	1038937,7	4353284,3
319	1038927,04	4353326,11
320	1038932,29	4353311,32
321	1038931,57	4353279,12
322	1038916,04	4353322,71
323	1038950,54	4353333,47
324	1038966,1	4353287,91
325	1038948,87	4353332,84
326	1039432,59	4353403,57
327	1039433,09	4353399,45
328	1039330,41	4353333,56
329	1039322,64	4353328,75
330	1039306,52	4353319,23
331	1039295,51	4353313,12
332	1039284,22	4353307,56
333	1039272,64	4353302,66
334	1039260,55	4353298,23
335	1039246,18	4353293,39
336	1039234,01	4353289,64
337	1039221,9	4353286,61
338	1039209,67	4353284,22
339	1039197,28	4353282,4
340	1039184,77	4353281,31
341	1039169,5	4353280,56
342	1039163,14	4353280,71
343	1039165,9	4353282,06
344	1039200,72	4353285,6
345	1039243,15	4353296,01
346	1039284,59	4353312,12
347	1039359,45	4353355,57

86:04:000001:99090/чзy1

№ пункт а	X	Y
1	1038961,4	4351392,69
2	1038968,38	4351386,27
3	1038961,49	4351392,41
4	1038956,71	4351406,88
5	1038973,12	4351392,22
6	1038973,12	4351390,16
7	1038957,5	4351404,49
8	1038945,13	4351407,72
9	1038953,79	4351399,71
10	1038957,16	4351389,57
11	1038973,1	4351375,38
12	1038973,09	4351365,4
13	1038977,33	4351365,4
14	1038970,9	4351363,27
15	1038948,07	4351383,6
16	1038941,3	4351404,09
17	1038973,11	4351409,92
18	1038973,11	4351408,97
19	1038972,15	4351409,83
20	1038964,86	4351409,6
21	1038955,9	4351409,34
22	1038955,88	4351409,39
23	1038987,09	4351439,36
24	1039002,94	4351424,61
25	1038996,92	4351424,52
26	1038981,71	4351438,8
27	1038946,61	4351442,65
28	1038968,85	4351440,91
29	1038968,09	4351440,85
30	1038956,29	4351441,83
31	1038948,61	4351440,87
32	1038907,38	4351482,45
33	1038934,88	4351476,67
34	1038968,09	4351447,16
35	1038977,49	4351448,31
36	1038984,08	4351442,17
37	1038981,52	4351441,96
38	1038977,32	4351442,4
39	1038974,28	4351443,44
40	1038971,72	4351443,44
41	1038967,66	4351443,02
42	1038944,01	4351445
43	1038907,67	4351477,4
44	1038722,34	4351708,39
45	1038755,14	4351677,49
46	1038781,83	4351693,59
47	1038782,55	4351696,51
48	1038785,51	4351695,7
49	1038785,45	4351695,62
50	1038784,42	4351691,45

51	1038746,85	4351668,81
52	1038712,95	4351705,45
53	1038715,6	4351708,07
54	1038796,67	4351710,52
55	1038796,82	4351710,48
56	1038792,65	4351693,62
57	1038791,98	4351693,8
58	1038787,47	4351716,4
59	1038788,16	4351716,19
60	1038788,04	4351715,74
61	1038787,35	4351715,93
62	1038698,6	4351730,75
63	1038713,81	4351716,41
64	1038689,01	4351691,76
65	1038675,5	4351705,38
66	1038670,12	4351711,06
67	1038673,31	4351714,39
68	1038677,43	4351710,16
69	1038825,73	4351758,67
70	1038805,35	4351676,26
71	1038778,28	4351659,91
72	1038788,35	4351646,2
73	1038775,23	4351635,15
74	1038815,71	4351590,84
75	1038808,31	4351584,09
76	1038854,54	4351538,31
77	1038906,51	4351501,6
78	1038927,19	4351483,43
79	1038892,82	4351490,65
80	1038857,45	4351522,16
81	1038844,08	4351534,91
82	1038739,45	4351640,71
83	1038799,69	4351677,28
84	1038802,44	4351680,98
85	1038813,79	4351727,23
86	1038827,93	4351807,95
87	1038837,32	4351805,63
88	1038829,79	4351775,2
89	1038818,06	4351744,32
90	1038832,42	4351802,7
91	1038826,84	4351804,11
92	1038559,02	4351812,65
93	1038564,49	4351801,33
94	1038581,78	4351768,21
95	1038600,65	4351741,75
96	1038628,48	4351711,39
97	1038648,56	4351691,17
98	1038665,68	4351675,18
99	1038660,75	4351674,37
100	1038639,53	4351694,21
101	1038608,99	4351726,66
102	1038597,79	4351738,94
103	1038578	4351764,67

104	1038560,89	4351799,68
105	1038555,23	4351811,26
106	1038592,53	4351824,96
107	1038597,46	4351810,36
108	1038632,84	4351756,01
109	1038659,35	4351728,76
110	1038656,5	4351725,78
111	1038647,14	4351735,91
112	1038632,28	4351753,5
113	1038618,77	4351772,12
114	1038614,43	4351778,66
115	1038605,55	4351792,95
116	1038595,57	4351811,56
117	1038589,94	4351824,01
118	1038573,82	4351880,84
119	1038586,15	4351843,83
120	1038582,32	4351843,19
121	1038575,35	4351863,44
122	1038570,09	4351880,82
123	1038536,29	4351881,62
124	1038540,51	4351881,53
125	1038545,71	4351854,72
126	1038550,01	4351837,94
127	1038546,06	4351837,29
128	1038539,75	4352008,89
129	1038540,85	4352003,96
130	1038542,43	4351988,58
131	1038521,27	4352013,48
132	1038522,13	4352001,19
133	1038524,04	4351977,28
134	1038528,95	4351939,18
135	1038535,15	4351904,63
136	1038538,93	4351888,54
137	1038534,73	4351888,68
138	1038530,43	4351908,19
139	1038524,95	4351938,88
140	1038520,05	4351976,7
141	1038518,1	4352000,99
142	1038517,21	4352012,79
143	1038554,3	4352019,19
144	1038557,15	4352006,64
145	1038565,74	4351922,86
146	1038572,53	4351887,53
147	1038568,39	4351887,65
148	1038564,85	4351902,73
149	1038562,02	4351917,72
150	1038559,72	4351934,21
151	1038558,58	4351947,16
152	1038556,64	4351977,41
153	1038555,53	4351990,42
154	1038553,24	4352007,85
155	1038551,08	4352018,63
156	1038520,05	4352025,14
157	1038520,79	4352020,3

158	1038521,12	4352015,56
159	1038517,06	4352014,86
160	1038516,89	4352017,05
161	1038516,35	4352023,65
162	1038516,13	4352024,45
163	1038551,79	4352030,27
164	1038553,85	4352021,18
165	1038550,69	4352020,63
166	1038548,78	4352029,78
167	1038496,61	4352273,72
168	1038551,34	4352032,27
169	1038548,31	4352031,79
170	1038512,29	4352188,99
171	1038354,1	4352905,41
172	1038359,37	4352897,08
173	1038416,37	4352635,65
174	1038456,86	4352448,95
175	1038468,92	4352395,74
176	1038474,97	4352357,22
177	1038479,94	4352330,26
178	1038433,4	4352533,63
179	1038306,4	4352991,71
180	1038306,76	4352990,96
181	1038314,94	4352947,96
182	1038322,15	4352914,06
183	1038332,74	4352867,23
184	1038343,25	4352820,43
185	1038348,21	4352797,13
186	1038362,11	4352726,1
187	1038373,19	4352679,41
188	1038378,63	4352656,26
189	1038391,34	4352589,56
190	1038402,11	4352538,24
191	1038407,85	4352514,96
192	1038418,69	4352468,31
193	1038437,08	4352386,15
194	1038450,34	4352327,86
195	1038460,66	4352281,01
196	1038470,74	4352233,99
197	1038476,03	4352210,43
198	1038481,62	4352187,02
199	1038490,14	4352152,1
200	1038502,98	4352093,56
201	1038519,61	4352027,14
202	1038515,59	4352026,49
203	1038504,56	4352069,15
204	1038494,62	4352111,96
205	1038482,4	4352166,87
206	1038469,02	4352222,7
207	1038455,89	4352284,14
208	1038439,9	4352357,16
209	1038429,61	4352401,11
210	1038419,25	4352448,02
211	1038406,97	4352501,77

212	1038393,06	4352561,12
213	1038387,39	4352588,85
214	1038374,75	4352655,46
215	1038358,12	4352725,43
216	1038350,87	4352760,85
217	1038338,42	4352823,6
218	1038322,64	4352893,71

219	1038311,75	4352942,57
220	1038302,88	4352990,9
221	1038339	4352999,25
222	1038355,61	4352914,32
223	1038350,51	4352922,36
224	1038341,16	4352965,66
225	1038335,07	4352998,34

86:04:0000001:99013/чзу4

№ пункт а	X	Y
1	1040007,76	4349779,89
2	1040006,80	4349778,51
3	1040005,45	4349779,87
4	1039876,02	4349651,13
5	1039859,17	4349633,58
6	1039848,82	4349622,18
7	1039773,41	4349534,66
8	1039763,99	4349523,16
9	1039755,02	4349510,94
10	1039733,34	4349479,85
11	1039690,22	4349401,79
12	1039682,94	4349387,74
13	1039644,41	4349307,97
14	1039634,22	4349284,66
15	1039626,55	4349265,09
16	1039642,16	4349270,73
17	1039646,41	4349282,77
18	1039661,06	4349319,43
19	1039678,05	4349355,26
20	1039694,81	4349391,79
21	1039715,04	4349429,63
22	1039732,48	4349461,17
23	1039754,60	4349498,27
24	1039765,40	4349514,63
25	1039779,58	4349535,74
26	1039851,59	4349619,28
27	1039894,70	4349662,68
28	1039900,39	4349655,03
29	1039919,42	4349674,71
30	1039913,95	4349682,05
31	1040005,52	4349774,19
32	1040007,92	4349771,79
33	1040009,09	4349773,56
34	1040018,06	4349767,60
35	1040020,67	4349770,38
36	1040021,26	4349771,00
37	1039639,65	4349263,36
38	1039623,74	4349257,61
39	1039619,94	4349247,03
40	1039615,70	4349232,79
41	1039606,18	4349195,91
42	1039602,54	4349181,16

№ пункт а	X	Y
43	1039590,43	4349128,04
44	1039587,37	4349111,88
45	1039582,94	4349079,18
46	1039580,43	4349063,79
47	1039579,08	4349048,31
48	1039578,43	4349035,04
49	1039578,92	4349017,13
50	1039590,62	4348804,95
51	1039591,41	4348788,38
52	1039589,43	4348777,84
53	1039593,57	4348777,21
54	1039595,38	4348786,06
55	1039582,52	4349047,87
56	1039592,62	4349119,44
57	1039603,21	4349167,85
58	1039607,28	4349166,96
59	1039627,28	4349226,71
60	1039995,38	4349816,29
61	1039973,04	4349793,25
62	1039942,35	4349762,47
63	1039925,09	4349745,28
64	1039916,17	4349736,42
65	1039877,57	4349698,73
66	1039823,15	4349642,26
67	1039809,94	4349628,58
68	1039790,13	4349607,42
69	1039777,30	4349592,68
70	1039722,80	4349519,58
71	1039706,58	4349492,67
72	1039681,90	4349454,82
73	1039665,52	4349423,88
74	1039641,65	4349375,21
75	1039627,61	4349342,68
76	1039622,14	4349328,20
77	1039625,21	4349335,15
78	1039661,78	4349410,26
79	1039680,73	4349445,96
80	1039710,42	4349496,42
81	1039734,67	4349531,81
82	1039768,61	4349576,38
83	1039799,84	4349612,35
84	1039831,92	4349647,50

№ пункт а	X	Y
85	1039861,91	4349679,00
86	1039876,58	4349691,99
87	1039919,78	4349733,96
88	1039971,11	4349785,80
89	1039998,04	4349813,30
90	1039608,69	4348515,04
91	1039604,39	4348513,59
92	1039612,49	4348347,23
93	1039615,54	4348301,37
94	1039617,34	4348284,35
95	1039621,50	4348251,47
96	1039624,80	4348251,61
97	1039619,53	4348294,33
98	1039617,21	4348341,64
99	1039635,22	4348382,58
100	1039615,25	4348381,59
101	1039587,86	4348767,97
102	1039587,13	4348767,79
103	1039585,25	4348757,81
104	1039585,42	4348754,38
105	1039594,34	4348727,09
106	1039603,80	4348525,12
107	1039608,12	4348526,59
108	1039598,09	4348730,90
109	1039589,40	4348756,73
110	1039591,58	4348767,39
111	1040048,21	4349835,91
112	1040039,38	4349826,86
113	1040045,88	4349819,26
114	1040059,89	4349801,78
115	1040062,42	4349798,53
116	1040075,40	4349811,91
117	1040062,86	4349823,97
118	1040358,72	4349923,33
119	1040289,11	4349890,06
120	1040295,85	4349884,16
121	1040300,55	4349886,48
122	1039722,80	4349519,58
123	1040314,31	4349894,24
124	1040326,80	4349901,23
125	1040352,52	4349915,74
126	1040358,36	4349920,07
127	1040178,57	4349806,79
128	1040099,63	4349767,34
129	1040098,72	4349766,89
130	1040091,20	4349761,40
131	1040093,06	4349759,00
132	1040182,03	4349803,45
133	1039739,07	4348171,42
134	1039735,64	4348169,81
135	1039736,11	4348167,31

№ пункт а	X	Y
136	1039733,84	4348162,37
137	1039730,20	4348159,54
138	1039658,06	4348126,40
139	1039655,50	4348125,49
140	1039652,93	4348125,50
141	1039630,50	4348127,61
142	1039626,44	4348126,40
143	1039625,85	4348128,05
144	1039622,16	4348128,39
145	1039619,16	4348129,52
146	1039619,33	4348125,77
147	1039656,13	4348122,34
148	1039743,23	4348162,37
149	1040047,52	4349868,22
150	1040030,52	4349851,96
151	1040029,57	4349850,63
152	1040029,69	4349845,62
153	1040040,33	4349856,44
154	1040046,98	4349859,43
155	1040053,80	4349857,19
156	1040075,82	4349839,24
157	1040089,30	4349826,25
158	1040092,17	4349829,21
159	1040078,36	4349842,15
160	1040062,80	4349855,28
161	1040247,34	4349834,62
162	1040240,19	4349831,42
163	1040209,66	4349816,16
164	1040220,95	4349813,36
165	1040254,79	4349827,42
166	1040287,63	4349911,34
167	1040293,50	4349913,97
168	1040327,12	4349930,18
169	1040361,58	4349947,00
170	1040362,15	4349951,75
171	1040355,63	4349948,69
172	1040312,45	4349927,45
173	1040287,88	4349915,52
174	1040286,27	4349914,84
175	1040182,78	4349802,73
176	1040093,68	4349758,19
177	1040098,24	4349752,30
178	1040130,27	4349775,69
179	1040186,57	4349799,08
180	1040485,06	4349958,61
181	1040478,81	4349954,75
182	1040477,95	4349950,93
183	1040476,52	4349948,50
184	1040473,62	4349945,89
185	1040444,08	4349929,80
186	1040433,19	4349919,30

№ пункт а	X	Y
187	1040484,78	4349947,42
188	1040076,88	4349810,50
189	1040063,73	4349796,95
190	1040071,38	4349787,04
191	1040085,64	4349802,08
192	1040087,06	4349800,70
193	1040072,58	4349785,46
194	1040077,91	4349778,50
195	1040083,50	4349783,18
196	1040098,30	4349794,54
197	1040090,64	4349797,25
198	1040269,15	4349907,58
199	1040262,97	4349905,06
200	1040289,68	4349881,58
201	1040292,71	4349882,54
202	1040295,82	4349884,15
203	1040219,38	4349861,61
204	1040190,35	4349848,94
205	1040179,07	4349844,55
206	1040182,99	4349840,77
207	1040201,24	4349848,97
208	1040223,28	4349857,87
209	1040283,09	4349887,36
210	1040277,62	4349884,91
211	1040256,47	4349876,74
212	1040261,82	4349871,90
213	1040274,10	4349876,24
214	1040289,67	4349881,57
215	1039608,52	4348174,91
216	1039605,50	4348174,65
217	1039605,62	4348172,86
218	1039606,72	4348157,13
219	1039609,36	4348141,61
220	1039611,95	4348126,46
221	1039618,30	4348125,87
222	1039618,08	4348130,27
223	1039615,09	4348133,04
224	1039612,99	4348138,02
225	1039610,15	4348157,10
226	1039608,67	4348172,65
227	1040042,56	4349736,85
228	1040039,72	4349733,93
229	1040051,31	4349718,05
230	1040069,72	4349731,49
231	1040067,15	4349734,56
232	1040060,23	4349729,53
233	1040057,49	4349728,09
234	1040055,21	4349727,52
235	1040052,13	4349727,79
236	1040048,79	4349729,29
237	1040046,31	4349731,70

№ пункт а	X	Y
238	1040042,59	4349736,80
239	1040356,36	4349901,89
240	1040333,09	4349890,50
241	1040304,88	4349877,57
242	1040303,79	4349877,09
243	1040306,46	4349874,74
244	1040312,07	4349877,07
245	1040333,15	4349886,68
246	1040353,35	4349898,28
247	1040356,15	4349900,02
248	1040130,88	4349849,81
249	1040109,08	4349833,82
250	1040098,05	4349823,71
251	1040093,66	4349827,81
252	1040090,80	4349824,86
253	1040097,88	4349818,03
254	1040114,84	4349832,87
255	1039920,00	4349673,92
256	1039900,98	4349654,24
257	1039904,80	4349649,74
258	1039923,80	4349669,05
259	1040354,41	4349884,25
260	1040339,68	4349875,14
261	1040318,12	4349866,18
262	1040316,81	4349865,64
263	1040320,29	4349862,58
264	1040342,08	4349872,40
265	1040353,94	4349879,98
266	1040353,42	4349875,28
267	1040341,86	4349868,64
268	1040323,09	4349860,12
269	1040326,44	4349857,18
270	1040344,95	4349864,87
271	1040352,80	4349869,73
272	1039597,65	4348209,09
273	1039593,91	4348208,67
274	1039595,53	4348192,78
275	1039604,24	4348192,99
276	1039604,84	4348184,32
277	1039607,84	4348184,64
278	1039607,14	4348194,69
279	1039604,26	4348195,56
280	1039598,89	4348201,85
281	1040151,35	4349833,06
282	1040145,10	4349830,33
283	1040128,58	4349818,30
284	1040117,13	4349808,29
285	1040131,34	4349817,86
286	1040155,22	4349829,33
287	1039592,57	4348767,24
288	1039590,46	4348756,78

№ пункт а	X	Y
289	1039597,91	4348734,51
290	1039596,16	4348766,71
291	1040262,96	4349905,06
292	1040236,67	4349894,63
293	1040239,85	4349891,76
294	1040266,02	4349901,66
295	1040271,45	4349897,60
296	1040234,14	4349847,37
297	1040218,68	4349840,88
298	1040204,73	4349835,02
299	1040199,47	4349833,12
300	1040193,76	4349830,37
301	1040195,62	4349828,58
302	1040236,13	4349845,45
303	1040441,41	4349957,48
304	1040436,00	4349953,42
305	1040426,53	4349946,26
306	1040408,35	4349932,94
307	1040399,79	4349927,18
308	1040388,89	4349920,06
309	1040412,24	4349934,92
310	1040426,62	4349943,07
311	1040432,28	4349946,15
312	1040446,09	4349957,25
313	1040312,31	4349855,52
314	1040290,15	4349846,29
315	1040293,32	4349843,42
316	1040320,27	4349854,65
317	1040027,84	4349759,99
318	1040023,74	4349755,78
319	1040031,57	4349745,09
320	1040034,21	4349747,87
321	1040030,33	4349752,89
322	1040035,63	4349749,39
323	1040038,84	4349752,76
324	1040245,78	4349836,13
325	1040205,25	4349819,29
326	1040208,19	4349816,53
327	1040239,79	4349832,31
328	1040246,58	4349835,35
329	1040177,85	4349870,22
330	1040159,95	4349863,01
331	1040163,21	4349859,86
332	1040182,55	4349867,37
333	1040186,81	4349869,24
334	1040418,68	4349933,10
335	1040382,44	4349910,07
336	1040383,05	4349907,83
337	1040412,34	4349925,95
338	1040413,05	4349926,75
339	1040416,02	4349930,84

№ пункт а	X	Y
340	1039927,75	4349664,49
341	1039908,75	4349645,17
342	1039910,68	4349642,94
343	1039929,89	4349662,00
344	1040297,77	4349874,44
345	1040297,71	4349874,42
346	1040276,96	4349865,30
347	1040271,61	4349863,04
348	1040272,91	4349861,88
349	1040275,01	4349861,65
350	1040300,33	4349872,18
351	1040297,76	4349857,10
352	1040284,66	4349851,26
353	1040288,15	4349848,10
354	1040306,11	4349856,19
355	1040303,78	4349877,09
356	1040297,78	4349874,45
357	1040306,49	4349866,76
358	1040312,63	4349869,31
359	1040316,80	4349865,64
360	1040310,66	4349863,08
361	1040317,56	4349857,03
362	1040324,36	4349856,32
363	1040326,43	4349857,18
364	1040200,49	4349879,30
365	1040181,85	4349871,81
366	1040190,58	4349870,87
367	1040203,49	4349876,49
368	1040355,35	4349892,76
369	1040337,47	4349881,37
370	1040311,99	4349869,88
371	1040312,64	4349869,31
372	1040337,40	4349879,60
373	1040355,11	4349890,56
374	1039586,19	4348273,47
375	1039588,51	4348273,58
376	1039584,38	4348317,50
377	1040274,30	4349846,71
378	1040269,96	4349844,76
379	1040277,84	4349836,99
380	1040282,54	4349838,94
381	1040371,69	4349886,11
382	1040361,12	4349879,68
383	1040360,44	4349874,45
384	1040371,01	4349880,99
385	1040401,91	4349913,63
386	1040384,38	4349902,79
387	1040385,14	4349899,94
388	1040396,76	4349907,31
389	1040384,63	4349894,11
390	1040373,95	4349887,53

№ пункт а	X	Y
391	1040373,27	4349882,37
392	1040379,58	4349886,28
393	1040384,96	4349892,87
394	1039671,60	4348232,36
395	1039663,71	4348232,14
396	1039654,31	4348229,40
397	1039642,47	4348225,97
398	1039646,60	4348226,57
399	1039665,12	4348229,47
400	1040381,00	4349960,59
401	1040370,94	4349955,87
402	1040370,35	4349951,28
403	1040380,48	4349956,08
404	1040372,96	4349895,72
405	1040362,35	4349889,15
406	1040361,81	4349885,04
407	1040372,45	4349891,82
408	1040389,50	4349964,11
409	1040383,02	4349961,44
410	1040382,50	4349956,94
411	1040390,76	4349960,43
412	1040390,63	4349962,10
413	1039608,22	4348524,51
414	1039603,93	4348523,03
415	1039604,30	4348515,72
416	1039608,59	4348517,14
417	1040310,82	4349862,93
418	1040301,66	4349858,84
419	1040300,71	4349858,95
420	1040300,51	4349858,87
421	1040309,80	4349857,87
422	1040314,28	4349859,88
423	1040031,78	4349764,06
424	1040028,54	4349760,73
425	1040039,53	4349753,48
426	1040039,62	4349753,57
427	1040032,16	4349763,79
428	1040278,86	4349907,42
429	1040276,95	4349910,88
430	1040269,16	4349907,58
431	1040272,59	4349904,57
432	1040246,96	4349873,09
433	1040242,44	4349871,34
434	1040247,19	4349866,75
435	1040251,81	4349868,38
436	1040382,62	4349901,70
437	1040375,21	4349897,11
438	1040374,70	4349893,27
439	1040383,40	4349898,77
440	1040054,79	4349749,34
441	1040051,43	4349745,89

№ пункт а	X	Y
442	1040051,78	4349745,40
443	1040056,50	4349742,27
444	1040059,11	4349744,17
445	1039627,32	4348231,14
446	1039623,80	4348231,05
447	1039624,42	4348224,29
448	1039628,14	4348224,52
449	1040374,15	4349904,72
450	1040363,48	4349897,90
451	1040363,17	4349895,54
452	1040373,81	4349902,11
453	1040040,51	4349751,63
454	1040037,27	4349748,22
455	1040042,11	4349745,02
456	1040044,25	4349747,22
457	1040041,53	4349750,96
458	1040035,44	4349746,28
459	1040032,75	4349743,46
460	1040036,11	4349738,85
461	1040038,93	4349741,74
462	1040009,37	4349772,17
463	1040008,64	4349771,07
464	1040015,18	4349764,52
465	1040017,41	4349766,91
466	1040022,56	4349763,47
467	1040019,49	4349760,20
468	1040022,41	4349757,29
469	1040026,18	4349761,17
470	1040026,41	4349767,58
471	1040025,11	4349766,20
472	1040023,25	4349764,21
473	1040026,83	4349761,84
474	1040030,07	4349765,17
475	1040228,12	4349891,37
476	1040224,98	4349890,17
477	1040223,58	4349889,55
478	1040226,65	4349886,58
479	1040231,18	4349888,41
480	1040133,82	4349849,98
481	1040123,97	4349839,60
482	1040134,33	4349847,19
483	1040135,95	4349847,92
484	1039651,60	4348224,30
485	1039647,04	4348223,58
486	1039641,57	4348222,78
487	1039636,01	4348222,16
488	1039630,47	4348221,66
489	1039617,39	4348220,96
490	1039624,51	4348221,18
491	1039624,68	4348220,04
492	1039633,76	4348221,06



№ пункт а	X	Y
493	1039651,13	4348224,16
494	1040062,33	4349740,32
495	1040056,04	4349735,73
496	1040057,21	4349734,96
497	1040063,98	4349738,34
498	1039628,41	4348177,54
499	1039629,09	4348169,42
500	1039631,62	4348170,26
501	1039629,11	4348177,50
502	1040261,60	4349858,88
503	1040257,23	4349857,06
504	1040259,27	4349855,09
505	1040263,67	4349856,92
506	1040380,71	4349908,88
507	1040376,39	4349906,14
508	1040376,04	4349903,50
509	1040381,28	4349906,74
510	1039588,86	4348270,50
511	1039586,32	4348270,49
512	1039586,45	4348267,19
513	1039589,25	4348267,62
514	1039703,92	4348242,70
515	1039699,57	4348240,77
516	1039699,72	4348239,49
517	1039704,53	4348241,26
518	1040044,38	4349755,71
519	1040044,30	4349755,63
520	1040047,79	4349750,87
521	1040049,32	4349752,46
522	1040375,12	4349911,97
523	1040364,55	4349906,19
524	1040364,41	4349905,11
525	1040375,08	4349911,72
526	1040290,40	4349860,08

№ пункт а	X	Y
527	1040306,48	4349866,76
528	1040306,00	4349867,18
529	1040448,88	4349959,12
530	1040451,61	4349960,99
531	1040445,39	4349959,31
532	1039595,83	4348776,88
533	1039595,58	4348781,97
534	1039594,58	4348777,07
535	1040373,18	4349930,39
536	1040367,26	4349927,50
537	1040367,13	4349926,48
538	1040273,37	4349847,59
539	1040268,94	4349845,75
540	1040269,20	4349845,49
541	1040273,54	4349847,43
542	1040054,91	4349741,11
543	1040055,65	4349741,65
544	1040053,42	4349743,16
545	1040049,38	4349740,20
546	1040047,89	4349742,24
547	1040047,25	4349741,60
548	1039612,01	4348220,69
549	1039605,84	4348220,40
550	1039605,84	4348220,29
551	1040386,52	4349894,77
552	1040387,35	4349895,78
553	1040386,41	4349895,20
554	1040317,49	4349857,04
555	1040317,03	4349857,46
556	1040316,32	4349857,17
557	1039627,10	4348196,62
558	1039628,33	4348197,22
559	1039627,06	4348196,88

86:04:0000001:99013/чзз3

№ пункт а	X	Y
1	1039405,58	4353309,54
2	1039407,43	4353308,52
3	1039405,82	4353307,22
4	1039405,37	4353308,76
5	1039496,33	4353345,98
6	1039497,93	4353343,64
7	1039483,95	4353334,34
8	1039454,85	4353314,25
9	1039447,95	4353309,27
10	1039444,67	4353311,04
11	1039470,7	4353352,69
12	1039425,07	4353321,79

№ пункт а	X	Y
13	1039423,19	4353322,81
14	1039441,5	4353334,32
15	1039490,55	4353354,47
16	1039493,09	4353350,75
17	1039467,35	4353332,5
18	1039442,72	4353312,15
19	1039426,13	4353298,32
20	1039429,93	4353296,25
21	1039421,46	4353290,13
22	1039415,05	4353295,02
23	1039464,59	4353336,06
24	1039512,71	4353357,02

№ пункт а	X	Y
25	1039515,19	4353355,13
26	1039504,6	4353348,08
27	1039502,97	4353350,47
28	1039487,43	4353359,05
29	1039489,99	4353355,3
30	1039463,99	4353336,87
31	1039414,25	4353295,63
32	1039410,58	4353298,44
33	1039433,3	4353317,26
34	1039461,31	4353340,48
35	1039503,74	4353363,82
36	1039507,5	4353360,98
37	1039499,62	4353355,39
38	1039497,08	4353359,11
39	1039499,11	4353367,35
40	1039502,91	4353364,45
41	1039496,52	4353359,93
42	1039493,99	4353363,72
43	1039607,38	4353423,7
44	1039604,4	4353417,94
45	1039595,61	4353411,71
46	1039595,08	4353412,12
47	1039595,06	4353412,13
48	1039594,17	4353411,89
49	1039590,13	4353407,84
50	1039556,78	4353383,98
51	1039523,35	4353360,56
52	1039520,67	4353358,78
53	1039518,14	4353360,68
54	1039614,52	4353437,53
55	1039610,35	4353429,46
56	1039538,32	4353382,84
57	1039512,71	4353364,74
58	1039508,97	4353367,55
59	1039535,77	4353386,62
60	1039719,79	4353438,19
61	1039716,15	4353422,18
62	1039713,25	4353423,41
63	1039618,26	4353444,79
64	1039615,43	4353439,3
65	1039535,22	4353387,38
66	1039508,16	4353368,16
67	1039504,32	4353371,04
68	1039532,73	4353391,12
69	1039600,35	4353434,92
70	1039629,71	4353447,34
71	1039630,21	4353446,04
72	1039620,72	4353429,51
73	1039620,39	4353429,26
74	1039628,49	4353450,43
75	1039628,67	4353450

№ пункт а	X	Y
76	1039628,17	4353450,25
77	1039526,1	4353457,61
78	1039433,11	4353399,46
79	1039432,6	4353403,58
80	1039450,73	4353415,47
81	1039496,98	4353444,21
82	1039523,84	4353457,36
83	1039704,94	4353466,88
84	1039708,62	4353463,47
85	1039704,45	4353445,15
86	1039694,66	4353449,49
87	1039697,03	4353459,89
88	1039693,49	4353463,18
89	1039678,32	4353458,47
90	1039676,22	4353457,68
91	1039670,07	4353460,41
92	1039669,8	4353460,78
93	1039669,63	4353464,46
94	1039696,83	4353465,97
95	1039726,89	4353469,35
96	1039719,82	4353438,32
97	1039709,11	4353443,08
98	1039714,14	4353465,18
99	1039711,51	4353467,62
100	1039699,59	4353471,84
101	1039703,95	4353467,8
102	1039696,73	4353466,99
103	1039692,14	4353466,59
104	1039669,58	4353465,45
105	1039669,41	4353469,03
106	1039664,21	4353468,76
107	1039663,96	4353469,45
108	1039696,31	4353471,48
109	1040168,82	4353505,25
110	1040229,1	4353504,58
111	1040150,78	4353503,52
112	1040126,73	4353503,97
113	1040005,68	4353505,6
114	1039838,65	4353487,1
115	1039830,85	4353486,61
116	1039785,56	4353482,1
117	1039755,03	4353477,15
118	1039727,56	4353472,3
119	1039727,13	4353470,4
120	1039710,52	4353468,54
121	1039706,17	4353472,56
122	1039722,96	4353474,41
123	1039769,25	4353482,31
124	1039792,63	4353485,52
125	1039816,2	4353487,89
126	1039839,86	4353490,16

№ пункт а	X	Y
127	1039864,1	4353491,57
128	1039911,86	4353496,07
129	1039959,64	4353502,02
130	1039983,24	4353504,04
131	1040034,45	4353506,74
132	1040144,63	4353505,52
133	1040106,92	4353504,4
134	1040076,76	4353505,16
135	1040042,57	4353504,38
136	1040031,65	4353504,14
137	1039992,64	4353502,07
138	1039804,67	4353507,14
139	1039790,34	4353505,72
140	1039766,21	4353502,3
141	1039733,02	4353496,48
142	1039753,87	4353504
143	1040247,09	4353507,61
144	1040247,18	4353506,39
145	1040219,58	4353506,7
146	1040246,72	4353513,12
147	1040247,02	4353508,63
148	1040195,84	4353506,99
149	1040087,47	4353508,18
150	1040987,69	4353515,92
151	1040989,85	4353512,55
152	1040968,99	4353511,78
153	1040937,82	4353510,1
154	1040918,72	4353509,47
155	1040888,69	4353510,02
156	1040853,4	4353510,66
157	1040822,25	4353512,87
158	1040793,25	4353513,51
159	1040793,18	4353515,79
160	1040821,97	4353515,92
161	1040845,66	4353514,26
162	1040869,96	4353513,38
163	1040906,41	4353512,73
164	1040942,85	4353513,39
165	1040966,88	4353514,69
166	1040782,95	4353523,86
167	1040783,08	4353519,39
168	1040544,48	4353512,15
169	1040559,8	4353511,47
170	1040654,46	4353513,74
171	1040774,36	4353515,7
172	1040783,18	4353515,74
173	1040783,24	4353513,54
174	1040713,88	4353513,39
175	1040694,02	4353512,88
176	1040672,97	4353512,25
177	1040639,8	4353510,83

№ пункт а	X	Y
178	1040589,34	4353509,93
179	1040549,04	4353508,91
180	1040508,98	4353508,99
181	1040469,83	4353509,2
182	1040423,96	4353508,47
183	1040374,19	4353506,89
184	1040325,38	4353505,89
185	1040310,25	4353505,68
186	1040261,22	4353506,23
187	1040261,1	4353508,04
188	1040782,79	4353529,36
189	1040782,92	4353524,92
190	1040261,03	4353509,06
191	1040260,74	4353513,55
192	1040975,06	4353535,61
193	1040977,82	4353531,3
194	1040806,01	4353520,08
195	1040793,07	4353519,69
196	1040792,94	4353524,16
197	1040805,88	4353524,55
198	1040971,89	4353540,55
199	1040974,41	4353536,63
200	1040805,83	4353525,62
201	1040792,91	4353525,23
202	1040792,78	4353529,66
203	1040805,6	4353530,05
204	1040861,29	4353533,69
205	1040846,87	4353534,2
206	1040822,53	4353535,93
207	1040792,58	4353536,38
208	1040792,57	4353536,86
209	1040849,08	4353538,03
210	1040854,61	4353537,64
211	1040889,18	4353537,02
212	1040927,64	4353536,32
213	1040927,25	4353539,64
214	1040985,74	4353568,31
215	1040986,34	4353566,84
216	1040985,67	4353566,81
217	1040985,61	4353568,29
218	1041017,08	4353569,54
219	1041017,55	4353567,24
220	1041010,91	4353565,69
221	1041003,57	4353578,02
222	1041003,81	4353576,9
223	1040995,97	4353567,29
224	1040991,65	4353567,09
225	1040990,92	4353568,86
226	1040995,42	4353569,35
227	1041030,25	4353584,98
228	1041031,19	4353583,91

№ пункт а	X	Y
229	1041030,64	4353582,96
230	1041030,22	4353584,94
231	1041078,38	4353590,96
232	1041079,84	4353590,66
233	1041079,89	4353590,66
234	1041076,54	4353587,66
235	1041031,4	4353597,19
236	1041032,29	4353596,47
237	1041031,68	4353595,88
238	1041031,1	4353596,45
239	1041005,13	4353629,26
240	1041001,95	4353624,53
241	1040939,78	4353611,43
242	1040851,86	4353593,01
243	1040841,94	4353591,22
244	1040831,88	4353589,93
245	1040821,79	4353589,19
246	1040811,57	4353588,97
247	1040594,65	4353590,15
248	1040585,74	4353589,99
249	1040456,97	4353585,47
250	1040066,98	4353576,15
251	1039829,94	4353564,39
252	1039821,59	4353564,11
253	1039773,24	4353563,76
254	1039762,55	4353563,66
255	1039751,41	4353562,5
256	1039740,84	4353561,26
257	1039729,75	4353559,69
258	1039719,46	4353557,72
259	1039708,24	4353554,95
260	1039698,23	4353551,92
261	1039687,44	4353548
262	1039677,45	4353543,8
263	1039659,01	4353535,63
264	1039649,09	4353530,52
265	1039639,36	4353525,15
266	1039595,69	4353499,3
267	1039577,11	4353490,79
268	1039542,69	4353467,9
269	1039530,09	4353460,1
270	1039523,35	4353459,34
271	1039513,55	4353454,55
272	1039539,22	4353470,5
273	1039647,06	4353534,34
274	1039706,64	4353561,41
275	1039732,96	4353564,23
276	1039731,28	4353584,17
277	1039781,12	4353588,35
278	1039782,79	4353568,41
279	1039989,89	4353576,47

№ пункт а	X	Y
280	1040489,81	4353590,37
281	1040590,24	4353594,08
282	1040831,55	4353592,82
283	1041183,39	4353672,99
284	1041148,94	4353649,74
285	1041105,19	4353613,31
286	1041096,02	4353605,1
287	1041096,13	4353605,26
288	1041103,15	4353614,15
289	1041112,55	4353624,47
290	1041116,12	4353628,06
291	1041127,38	4353638,26
292	1041136,27	4353645,23
293	1041145,85	4353651,86
294	1041155,53	4353658,11
295	1041168,2	4353666,29
296	1041181,95	4353672,35
297	1041145,8	4353718,47
298	1041151,18	4353707,79
299	1041151,48	4353707,93
300	1041159,11	4353693,33
301	1041145,7	4353685,79
302	1041124,94	4353673,2
303	1041104,69	4353659,02
304	1041094,77	4353651,48
305	1041092,35	4353649,1
306	1041092,09	4353649,61
307	1041115,81	4353671,78
308	1041115,99	4353672
309	1041125,39	4353678,31
310	1041144,82	4353689,88
311	1041153,68	4353694,84
312	1041151,1	4353699,55
313	1041152,65	4353700,72
314	1041145,07	4353715,77
315	1041131,33	4353743,26
316	1041137,17	4353735,53
317	1041144,42	4353721,2
318	1041143,72	4353718,45
319	1041081,49	4353846,12
320	1041132,1	4353745,67
321	1041126,28	4353753,36
322	1041080,24	4353845,46
323	1041074,53	4353856,95
324	1041074,68	4353856,64
325	1041074,87	4353856,27
326	1041074,83	4353856,25
327	1041074,49	4353856,93
328	1041096,63	4353890,47
329	1041153,83	4353774,37
330	1041184,28	4353713,82

№ пункт а	X	Y
331	1041202,7	4353686,02
332	1041192,61	4353679,21
333	1041192,87	4353679,59
334	1041193,53	4353681,4
335	1041193,94	4353684,65
336	1041193,1	4353688,23

№ пункт а	X	Y
337	1041184,22	4353708,41
338	1041179,01	4353719,24
339	1041102,56	4353868,18
340	1041101,27	4353870,15
341	1041099,26	4353871,91
342	1041091,68	4353887,3

86:04:0000001:99013/чзу2

№ пункт а	X	Y
1	1040523,62	4350006,28
2	1040526,13	4350007,93
3	1040533,36	4350012,43
4	1040531,9	4350014,88
5	1040523,92	4350015,63
6	1040512,05	4350018,09
7	1040509,66	4350016,65
8	1040508,41	4350002,53
9	1040521,29	4350010,19
10	1040539,14	4349949,89
11	1040545,22	4349954,21
12	1040547,58	4349956,25
13	1040543,78	4349962,63
14	1040542,85	4349962,41
15	1040531,4	4349966,51
16	1040524,38	4349975,78
17	1040524,79	4349983,13
18	1040520,81	4349980,7

№ пункт а	X	Y
19	1040551,42	4349959,58
20	1040560,25	4349967,22
21	1040559,6	4349968,32
22	1040557,78	4349966,04
23	1040548,85	4349963,88
24	1040491,74	4349986,27
25	1040506,71	4349995,5
26	1040506,43	4349995,53
27	1040495,82	4349989,22
28	1040491,88	4349989,17
29	1040492,13	4349994,17
30	1040494,4	4349994,2
31	1040497,88	4349996,27
32	1040492,25	4349996,76
33	1040507,86	4349996,21
34	1040507,83	4349995,88
35	1040514,67	4350000,39
36	1040511,03	4349998,18

86:04:0000001:99013/чзу1

№ пункт а	X	Y
1	1039879,61	4346841,84
2	1039879,46	4346842,64
3	1039874,88	4346866,23
4	1039870,18	4346889,75
5	1039860,63	4346936,4
6	1039847,66	4346982,47
7	1039844,65	4346994,47
8	1039836,58	4346991,74
9	1039836,48	4346991,74
10	1039903,09	4346742,19
11	1039829,37	4346998,4
12	1039829,16	4346998,3
13	1039824,97	4346993,5
14	1040018,18	4346472,21
15	1040030,72	4346476,05
16	1040042,15	4346479,83
17	1040071,77	4346490,47

18	1040084,58	4346494,64
19	1040089,55	4346496
20	1040084,29	4346495,25
21	1040020,62	4346476,94
22	1039989,54	4346584,98
23	1039985,18	4346583,73
24	1039990,99	4346562,68
25	1039990,92	4346561,85
26	1040314,36	4346432,27
27	1040277,53	4346508,54
28	1040269	4346509,17
29	1040271,85	4346505,26
30	1040279,2	4346494,14
31	1040283,08	4346487,58
32	1040286,11	4346482,31
33	1040292,76	4346469,4
34	1040311,41	4346430,49
35	1040113,44	4346501,57
36	1040124,73	4346503,35
37	1040137,57	4346504,79

38	1040143,98	4346505,35
39	1040142,27	4346510,26
40	1040130,14	4346514,89
41	1040121,32	4346517,21
42	1040317,49	4346425,79
43	1040314,51	4346423,98
44	1040320,24	4346411,3
45	1040325,2	4346398,61
46	1040336,87	4346366,04
47	1040341,22	4346367,41
48	1040325,78	4346408,63
49	1040222,95	4346501,04
50	1040228,21	4346512,18
51	1040213	4346513,3
52	1040205,68	4346512,64
53	1040199,75	4346511,79
54	1040200,96	4346510,17
55	1040211,05	4346511,01
56	1040223,29	4346512,04
57	1040219,97	4346505
58	1040218,67	4346502,21
59	1040218,75	4346501,35
60	1040228,8	4346500,61
61	1040234,06	4346511,75
62	1040229,26	4346512,1
63	1040224	4346500,96
64	1040288,05	4346318,56
65	1040296,03	4346321,31
66	1040294,37	4346325,47
67	1040286,7	4346322,82
68	1040289,44	4346314,16
69	1040297,98	4346316,43
70	1040296,42	4346320,35
71	1040288,36	4346317,57
72	1039962,35	4346555,01
73	1039956,96	4346553,78
74	1039958,51	4346547,95
75	1039964,09	4346549,57

76	1040166,8	4346507,3
77	1040193,98	4346509,58
78	1040193,05	4346510,83
79	1040176,93	4346508,52
80	1040161,15	4346509,46
81	1039961,78	4346556,9
82	1039960,89	4346559,57
83	1039956,02	4346558,17
84	1039954,6	4346562,98
85	1039956,49	4346555,67
86	1039822,09	4347064,05
87	1039826,44	4347065,31
88	1039825,62	4347068,37
89	1039821,26	4347067,14
90	1040145,95	4346505,49
91	1040153,05	4346506,09
92	1040144,61	4346509,32
93	1040284,61	4346418,86
94	1040279,86	4346429,42
95	1040271,04	4346446,67
96	1040260,08	4346468,46
97	1040260,35	4346467,69
98	1040265,95	4346456,5
99	1040273,48	4346441,39
100	1039821,15	4347063,78
101	1039820,32	4347066,88
102	1039817,13	4347065,99
103	1039818,02	4347062,87
104	1040316,59	4346427,65
105	1040315,27	4346430,39
106	1040312,34	4346428,62
107	1040313,65	4346425,88
108	1039816,8	4347062,52
109	1039817,05	4347062,59
110	1039816,17	4347065,72
111	1039815,96	4347065,66

86:04:0000001:99090:3Y2

№ пункт а	X	Y
1	1038953,79	4351399,71
2	1038958,41	4351395,44
3	1038961,4	4351392,69
4	1038961,49	4351392,41
5	1038968,38	4351386,27
6	1038973,1	4351381,93
7	1038973,1	4351375,38
8	1038957,16	4351389,57
9	1038955,88	4351409,39
10	1038955,9	4351409,34
11	1038956,71	4351406,88

№ пункт а	X	Y
12	1038957,5	4351404,49
13	1038952,29	4351409,28
14	1038944,56	4351427,74
15	1038949,03	4351423,77
16	1038945,89	4351423,72
17	1038903,24	4351466,89
18	1038922,02	4351453,84
19	1038940,43	4351438,24
20	1038948,84	4351430,73
21	1038948,89	4351430,57
22	1038940,57	4351438

№ пункт а	X	Y
23	1038922,03	4351453,71
24	1038903,25	4351466,77
25	1038903,07	4351469,9
26	1038906,03	4351467,39
27	1038905,36	4351467,85
28	1038903,08	4351469,79
29	1038884,47	4351485,66
30	1038889,2	4351481,65
31	1038889,1	4351481,64
32	1038884,5	4351485,54
33	1038882,74	4351483,57
34	1038882,66	4351483,63
35	1038888,1	4351486,49
36	1038907,38	4351482,45
37	1038907,67	4351477,4
38	1038908,11	4351469,54
39	1038902,84	4351474,01
40	1038902,36	4351482,4
41	1038893,53	4351481,89
42	1038879,11	4351490,2
43	1038880,67	4351488,88
44	1038880,62	4351488,81
45	1038879,14	4351490,07
46	1038877,25	4351487,89
47	1038877,19	4351487,94
48	1038719,59	4351635,95
49	1038724,37	4351631,32
50	1038722,14	4351629,29
51	1038717,77	4351633,83
52	1038719,57	4351635,9
53	1038732,79	4351637,39
54	1038852,36	4351516,8
55	1038852,34	4351516,71
56	1038838,87	4351529,55
57	1038732,49	4351637,1
58	1038754,76	4351658,93
59	1038735,83	4351641,74
60	1038732,34	4351645,37
61	1038680,74	4351673,63
62	1038711	4351644,28
63	1038708,37	4351641,08
64	1038695,54	4351655,88
65	1038680,4	4351673,3
66	1038685,07	4351677,9
67	1038714,51	4351648,14
68	1038711,57	4351645,14
69	1038681,45	4351674,33
70	1038712,95	4351705,45
71	1038746,85	4351668,81
72	1038751,95	4351663,29
73	1038790,98	4351686,85

№ пункт а	X	Y
74	1038790,97	4351686,66
75	1038728,76	4351649,06
76	1038722,29	4351655,8
77	1038718,08	4351651,68
78	1038688,65	4351681,44
79	1038647,9	4351724,03
80	1038684,06	4351686,85
81	1038683,68	4351686,47
82	1038670,03	4351700,25
83	1038662,68	4351707,95
84	1038580,45	4351814,73
85	1038584,35	4351806,11
86	1038594,68	4351786,78
87	1038603,85	4351771,93
88	1038608,48	4351765,03
89	1038622,37	4351745,87
90	1038637,8	4351727,6
91	1038644,08	4351720,78
92	1038619,88	4351745,66
93	1038592,33	4351788
94	1038584,74	4351803,11
95	1038579,9	4351826,39
96	1038579,93	4351826,3
97	1038576,66	4351825,24
98	1038576,59	4351836,19
99	1038576,62	4351836,11
100	1038572,79	4351835,48
101	1038572,76	4351835,57
102	1038549,98	4351963,9
103	1038554,35	4351921,18
104	1038560,75	4351887,88
105	1038560,6	4351887,88
106	1038559,33	4351892,93
107	1038557,5	4351901,18
108	1038554,58	4351916,49
109	1038552,27	4351933,34
110	1038551,08	4351946,56
111	1038538,77	4352016,52
112	1038540,88	4352005,59
113	1038543,02	4351989,07
114	1038544,15	4351976,48
115	1038544,29	4351974,6
116	1038542,43	4351988,58
117	1038540,85	4352003,96
118	1038539,75	4352008,89
119	1038538,74	4352016,52
120	1038440,99	4352444,29
121	1038524,21	4352080,96
122	1038525,36	4352072,23
123	1038375,68	4352768,27
124	1038405,13	4352633,21

№ пункт а	X	Y
125	1038445,48	4352447,15
126	1038427,03	4352527,69
127	1038426,06	4352532,08
128	1038334,39	4352936,57
129	1038334,81	4352935,88

№ пункт а	X	Y
130	1038370,33	4352769,35
131	1038338,76	4352914,08

86:04:0000001:99090:3Y1

№ пункт а	X	Y
1	1038321,12	4353004,84
2	1038322,06	4352999,93
3	1038316,06	4352998,51
4	1038315,01	4353003,42
5	1038334,5	4353024,78
6	1038326,93	4353001,07
7	1038326,92	4353001,07
8	1038325,92	4353006,25
9	1038332,12	4353024,23
10	1038336,74	4353031,77
11	1038335,2	4353026,95
12	1038332,89	4353026,42
13	1038334,53	4353031,26
14	1038338,65	4353037,75
15	1038337,46	4353034,06
16	1038335,31	4353033,56
17	1038336,58	4353037,21
18	1038390,13	4353050,35
19	1038370,12	4353044,35
20	1038345,53	4353039,55
21	1038355,25	4353042
22	1038384,29	4353048,94
23	1038964,4	4353198,71
24	1038964,49	4353198,44
25	1038959,67	4353196,84
26	1038989,95	4353208,59
27	1038991,25	4353207,21
28	1038987,57	4353206
29	1038989,75	4353203,7
30	1038986,64	4353202,61
31	1038983,29	4353206,18
32	1038988,35	4353208,19
33	1039004,47	4353249,46
34	1039002,52	4353248,8
35	1039002,58	4353249,14
36	1039033,64	4353272,74
37	1039033,07	4353267,25
38	1039023,82	4353264,02
39	1039023,16	4353267,88
40	1039016,36	4353266,72
41	1039223,23	4353274,13

№ пункт а	X	Y
42	1039203,53	4353269,3
43	1039153,58	4353264,22
44	1039140,78	4353264,71
45	1039132,3	4353265,6
46	1039139,38	4353269,07
47	1039156,49	4353268,34
48	1039169,75	4353268,07
49	1039185,83	4353268,82
50	1039198,81	4353270,01
51	1039211,78	4353271,86
52	1039218,3	4353273,16
53	1039055,72	4353277,4
54	1039088,3	4353272,55
55	1039101,27	4353270,99
56	1039114,66	4353270,09
57	1039135,02	4353269,23
58	1039128,45	4353266,02
59	1039075,06	4353271,56
60	1039055,39	4353275,26
61	1039050,9	4353278,76
62	1039050,19	4353274,15
63	1039040,55	4353275,15
64	1039403,25	4353279,55
65	1039409,38	4353276,44
66	1039401,84	4353273,74
67	1039397,49	4353275,81
68	1039401,73	4353279,34
69	1039402,12	4353279,15
70	1039382,11	4353288,64
71	1039384,22	4353287,64
72	1039392,72	4353283,61
73	1039390,26	4353281,52
74	1039393,08	4353278,14
75	1039392,89	4353277,98
76	1039380,66	4353283,79
77	1039378,74	4353284,7
78	1039364,66	4353296,41
79	1039361,05	4353293,09
80	1039360,66	4353293,27
81	1039288,17	4353301,16
82	1039287,34	4353300,76



№ пункт а	X	Y
83	1039275,4	4353295,68
84	1039271,32	4353294,19
85	1039269,11	4353293,76
86	1038938,15	4353304,9
87	1038947,71	4353279,93
88	1038945,44	4353279,23
89	1038960,48	4353235,26
90	1038961,39	4353231,42
91	1038960,86	4353231,19
92	1038941,47	4353285,61
93	1038937,95	4353295,51
94	1039328,63	4353317,76
95	1039317,13	4353308,78
96	1039316,19	4353310,42
97	1038929,7	4353326,94
98	1038932,49	4353319,66
99	1038932,29	4353311,32
100	1038927,04	4353326,11
101	1038939,14	4353329,78
102	1038940,56	4353325,79
103	1038938,56	4353325,08
104	1038938,64	4353329,65

№ пункт а	X	Y
105	1039343,01	4353332,73
106	1039334,48	4353327,24
107	1039330,5	4353324,68
108	1039327,31	4353322,79
109	1039313,71	4353314,78
110	1039310,38	4353312,82
111	1039298,98	4353306,43
112	1039291,11	4353302,6
113	1039313,3	4353315,48
114	1039311,18	4353319,22
115	1039324,83	4353327,01
116	1039326,94	4353323,4
117	1039361,32	4353338,53
118	1039361,75	4353337,82
119	1039357,85	4353335,56
120	1039357,46	4353336,05
121	1039434,78	4353385,74
122	1039434,84	4353385,31
123	1039373,68	4353345,17
124	1039373,08	4353346,16
125	1039427,46	4353381,17
126	1039430,25	4353382,91

86:04:0000001:99013:3У4

№ пункт а	X	Y
1	1039654,6	4348133,2
2	1039654,29	4348133,06
3	1039653,92	4348133,1
4	1039620,4	4348139,35
5	1039621,57	4348137,18
6	1039623,13	4348135,97
7	1039622,55	4348136,02
8	1039620,75	4348137,3
9	1039618,53	4348150,33
10	1039618,97	4348148,89
11	1039620,29	4348139,98
12	1039721,8	4348164,07
13	1039717	4348161,86
14	1039650,12	4348133,45
15	1039649,88	4348133,47
16	1039620,9	4348177,56
17	1039621,22	4348172,78
18	1039621,12	4348173,79
19	1039620,84	4348177,41
20	1039616,9	4348175,84
21	1039616,88	4348175,96
22	1039619,07	4348205,5
23	1039620,38	4348185,5
24	1039620,3	4348185,5

№ пункт а	X	Y
25	1039619,57	4348196,31
26	1039618,68	4348205,47
27	1039618,48	4348211,37
28	1039618,9	4348208,1
29	1039619,01	4348206,48
30	1039618,6	4348206,46
31	1039618,14	4348211,22
32	1039615,19	4348210,89
33	1039615,18	4348211,02
34	1039617,27	4348220,96
35	1039617,49	4348219,23
36	1039617,2	4348219,2
37	1039616,98	4348220,94
38	1039612,91	4348237,01
39	1039612,91	4348236,9
40	1039610,21	4348236,78
41	1039610,19	4348236,89
42	1039615,21	4348237,12
43	1039616,89	4348223,94
44	1039616,61	4348223,93
45	1039615,01	4348236,99
46	1039613,91	4348236,93
47	1039613,9	4348237,06
48	1039613,08	4348253,87

№ пункт а	X	Y
49	1039614,2	4348245,1
50	1039614,02	4348245,09
51	1039613,2	4348251,74
52	1039609,23	4348284,18
53	1039611,47	4348266,53
54	1039611,53	4348265,34
55	1039609,27	4348283,73
56	1039602,93	4348297,67
57	1039604,23	4348283,83
58	1039603,22	4348291,75
59	1039605,12	4348338,39
60	1039606,3	4348330,91
61	1039607,94	4348297,72
62	1039607,68	4348300,41
63	1039593,94	4348510,16
64	1039593,95	4348510,09
65	1039592,48	4348509,59
66	1039592,47	4348509,67
67	1039597,4	4348511,31
68	1039605,83	4348340,47
69	1039604,74	4348347,49
70	1039604,54	4348348,88
71	1039596,93	4348511,08
72	1039594,94	4348510,41
73	1039594,93	4348510,49
74	1039596,94	4348520,67
75	1039597,3	4348513,39
76	1039596,83	4348513,24
77	1039596,48	4348520,51
78	1039590,76	4348712,59
79	1039592,3	4348681,25
80	1039589,02	4348681,09
81	1039596,83	4348522,74
82	1039596,39	4348522,59
83	1039588,93	4348681,09
84	1039587,45	4348712,42
85	1039575,76	4348718,48
86	1039576,06	4348711,9
87	1039582,47	4348712,18
88	1039583,94	4348680,84
89	1039567,83	4348680,05
90	1039566,05	4348718,03
91	1039573,74	4348722,73
92	1039575,6	4348722,1
93	1039575,71	4348719,56
94	1039566	4348719,02
95	1039565,92	4348721,29
96	1039567,58	4348721,91
97	1039569,68	4348722,55
98	1039585,25	4348757,81
99	1039585,42	4348754,38

№ пункт а	X	Y
100	1039584,91	4348755,96
101	1039580,08	4348766,78
102	1039580,08	4348766,73
103	1039579,92	4348766,71
104	1039581,6	4348731,11
105	1039581,55	4348731,11
106	1039579,8	4348766,74
107	1039584,78	4348767,5
108	1039584,78	4348767,44
109	1039581,07	4348766,9
110	1039581,07	4348766,93
111	1039577,02	4348823,32
112	1039579,75	4348772,87
113	1039579,5	4348772,83
114	1039571,25	4349042,91
115	1039581,47	4348834,91
116	1039571,43	4349016,8
117	1039570,96	4349035,05
118	1039566,97	4349055,74
119	1039566,45	4349049,44
120	1039566,22	4349043,27
121	1039565,96	4349048,62
122	1039580,56	4349116,29
123	1039571,99	4349055,56
124	1039572,72	4349064,83
125	1039574,75	4349080,59
126	1039579,97	4349113,15
127	1039578,16	4349130,53
128	1039577,1	4349124,93
129	1039575,67	4349117,36
130	1039576,37	4349122,36
131	1039593,85	4349200,22
132	1039593,54	4349199,07
133	1039589,91	4349184,21
134	1039591,54	4349191,73
135	1039608,5	4349252,11
136	1039606,13	4349245,29
137	1039607,71	4349251,1
138	1039608,05	4349251,94
139	1039631,68	4349297,77
140	1039617,35	4349261,77
141	1039617,23	4349261,72
142	1039617,91	4349263,63
143	1039627,25	4349287,5
144	1039763,85	4349542,76
145	1039754,09	4349530,76
146	1039744,88	4349518,26
147	1039731,71	4349499,39
148	1039722,84	4349486,65
149	1039715,1	4349472,7
150	1039679,28	4349407,82

№ пункт а	X	Y
151	1039675,33	4349400,69
152	1039671,69	4349393,17
153	1039633,12	4349313,27
154	1039629,8	4349306,12
155	1039627,26	4349300,18
156	1039629,63	4349306,13
157	1039675,28	4349400,62
158	1039722,7	4349486,5
159	1039753,69	4349530,98
160	1040059,65	4349744,57
161	1040061,05	4349743,01
162	1040057,82	4349741,4
163	1040056,5	4349742,27
164	1040059,11	4349744,17
165	1040050,61	4349745,05
166	1040053,42	4349743,16
167	1040054,91	4349741,11
168	1040055,65	4349741,65
169	1040057,73	4349740,26
170	1040061,73	4349742,25
171	1040063,01	4349740,82
172	1040062,33	4349740,32
173	1040056,04	4349735,73
174	1040053,82	4349734,11
175	1040049,38	4349740,2
176	1040047,89	4349742,24
177	1040049,48	4349740,13
178	1040056,02	4349735,74
179	1040054,69	4349735,06
180	1040053,45	4349735,19
181	1040052,28	4349736,26
182	1040051,43	4349745,89
183	1040051,78	4349745,4
184	1040051,28	4349745,73
185	1040071,99	4349747,37
186	1040065,45	4349742,6
187	1040064,51	4349743,64
188	1040041,53	4349750,96
189	1040045,38	4349748,39
190	1040044,25	4349747,22
191	1040071,52	4349753,23
192	1040074,58	4349749,78
193	1040063,83	4349744,41
194	1040062,09	4349746,35
195	1040044,3	4349755,63
196	1040047,79	4349750,87
197	1040046,1	4349749,14
198	1040041,21	4349752,37
199	1040032,16	4349763,79
200	1040042,62	4349756,75
201	1040039,62	4349753,57

№ пункт а	X	Y
202	1040098,72	4349766,89
203	1040091,2	4349761,4
204	1040090,23	4349762,66
205	1040035,33	4349767,71
206	1040035,91	4349767,13
207	1040043,12	4349757,27
208	1040042,9	4349757,04
209	1040035,46	4349766,67
210	1040034,9	4349767,28
211	1040030,81	4349772,24
212	1040033,91	4349769,13
213	1040033,52	4349768,73
214	1040030,49	4349771,91
215	1040019,96	4349783,09
216	1040026,52	4349776,53
217	1040026,32	4349776,33
218	1040024,09	4349778,71
219	1040004,52	4349789,48
220	1039843,52	4349627,49
221	1039853,68	4349638,69
222	1039865,64	4349651,21
223	1039870,69	4349656,34
224	1040004,43	4349789,44
225	1040005,49	4349797,57
226	1040007,33	4349795,67
227	1040006,1	4349796,51
228	1040004,76	4349796,45
229	1040003,62	4349795,68
230	1040148,43	4349801,1
231	1040126,62	4349790,18
232	1040112,9	4349782,15
233	1040093,56	4349769,29
234	1040093,45	4349769,25
235	1040122,13	4349790,18
236	1040166,55	4349803,21
237	1040151,98	4349797,16
238	1040164,53	4349802,42
239	1040173,62	4349811,57
240	1040173,78	4349811,42
241	1040164,77	4349807,89
242	1040188,74	4349817,85
243	1040188,91	4349817,66
244	1040179,88	4349813,88
245	1040179,67	4349814,08
246	1040269,97	4349850,83
247	1040271,52	4349849,34
248	1040273,37	4349847,59
249	1040245,78	4349836,13
250	1040205,25	4349819,29
251	1040195,61	4349815,28
252	1040237,79	4349836,29

№ пункт а	X	Y
253	1040269,42	4349851,36
254	1040269,55	4349851,24
255	1040190,95	4349818,5
256	1040190,75	4349818,68
257	1040286,23	4349858,34
258	1040295,77	4349857,31
259	1040283,85	4349851,98
260	1040279,78	4349855,67
261	1040306,48	4349866,76
262	1040309,95	4349863,7
263	1040299,71	4349859,06
264	1040300,71	4349858,95
265	1040300,51	4349858,87
266	1040290,18	4349859,99
267	1040290,4	4349860,08
268	1040312,63	4349869,31
269	1040316,8	4349865,64
270	1040310,66	4349863,08
271	1040306,49	4349866,76
272	1040354,52	4349885,21
273	1040354,41	4349884,25
274	1040339,68	4349875,14
275	1040318,12	4349866,18
276	1040329,92	4349871,45
277	1040340,1	4349876,54
278	1040349,85	4349882,22
279	1040355,11	4349890,56
280	1040354,66	4349886,51
281	1040349,31	4349883,07
282	1040339,6	4349877,4
283	1040329,47	4349872,41
284	1040316,1	4349866,34
285	1040316,83	4349865,65
286	1040316,81	4349865,64
287	1040312,64	4349869,31
288	1040337,4	4349879,6
289	1040373,16	4349897,19
290	1040372,96	4349895,72
291	1040362,35	4349889,15
292	1040362,5	4349890,34
293	1040373,81	4349902,11

№ пункт а	X	Y
294	1040373,33	4349898,47
295	1040362,66	4349891,61
296	1040363,17	4349895,54
297	1040382,26	4349903,06
298	1040382,62	4349901,7
299	1040375,21	4349897,11
300	1040375,4	4349898,62
301	1040381,28	4349906,74
302	1040381,98	4349904,08
303	1040375,57	4349899,91
304	1040376,04	4349903,5
305	1040405,34	4349917,82
306	1040401,91	4349913,63
307	1040384,38	4349902,79
308	1040384,02	4349904,15
309	1040412,34	4349925,95
310	1040407,38	4349920,32
311	1040383,75	4349905,17
312	1040383,05	4349907,83
313	1040445,59	4349944,86
314	1040430,2	4349934,98
315	1040433,72	4349937,99
316	1040436,81	4349940,07
317	1040473,64	4349961,71
318	1040473,53	4349957,36
319	1040468,02	4349953,96
320	1040453,89	4349944,34
321	1040451,49	4349942,38
322	1040425,61	4349928,28
323	1040418,38	4349923,8
324	1040420,55	4349926,76
325	1040424,66	4349930,26
326	1040457,57	4349951,39
327	1040468,53	4349957,37
328	1040468,56	4349958,45
329	1040473,72	4349964,98
330	1040473,67	4349962,87
331	1040468,59	4349959,61
332	1040468,63	4349961,54

86:04:000001:99013:3У3

№ пункт а	X	Y
1	1039450,08	4353395,31
2	1039434,85	4353385,31
3	1039434,85	4353385,32
4	1039434,84	4353385,31
5	1039434,79	4353385,74

№ пункт а	X	Y
6	1039703,32	4353440,19
7	1039707,98	4353438,12
8	1039705,38	4353426,72
9	1039700,7	4353428,7
10	1039711,51	4353467,62

№ пункт а	X	Y
11	1039714,14	4353465,18
12	1039709,11	4353443,08
13	1039704,45	4353445,15
14	1039708,62	4353463,47
15	1039704,94	4353466,88
16	1039701,28	4353477,1
17	1039710,52	4353468,54
18	1039703,95	4353467,8
19	1039699,59	4353471,84
20	1039694,72	4353476,36
21	1039694,72	4353476,36
22	1039694,71	4353476,37
23	1039695,1	4353482,83
24	1039699,32	4353478,92
25	1039692,74	4353478,19
26	1039689,82	4353480,9
27	1039689,82	4353480,9
28	1039689,8	4353480,92
29	1039660,5	4353522,21
30	1039664,06	4353515,69
31	1039661,27	4353514,19
32	1039667,62	4353508,31
33	1039662,64	4353506,1
34	1039656,61	4353511,69
35	1039649,04	4353507,63
36	1039645,14	4353514,02
37	1039654,78	4353519,38
38	1039655,49	4353531,39
39	1039658,11	4353526,59
40	1039652,43	4353523,79
41	1039642,51	4353518,31
42	1039639,95	4353522,5
43	1039739,32	4353553,5
44	1039731,16	4353552,34
45	1039720,86	4353550,37
46	1039710,45	4353547,77
47	1039700,42	4353544,75
48	1039690,33	4353541,08
49	1039681,67	4353537,43
50	1039709,74	4353550,18
51	1039988,31	4353564,89
52	1039830,26	4353556,87
53	1039821,7	4353556,64
54	1039773,31	4353556,26

№ пункт а	X	Y
55	1039764,34	4353556,18
56	1040985,61	4353568,29
57	1040985,67	4353566,81
58	1040960,64	4353565,62
59	1040990,92	4353568,86
60	1040991,66	4353567,07
61	1040986,35	4353566,82
62	1040986,34	4353566,84
63	1040986,34	4353566,84
64	1040985,74	4353568,31
65	1040386,97	4353571
66	1039990,44	4353559,97
67	1039987,04	4353559,84
68	1040061,94	4353563,65
69	1040067,55	4353563,84
70	1040489,86	4353578,86
71	1040457,5	4353577,64
72	1040454,48	4353577,54
73	1040391,14	4353576,12
74	1040854,4	4353580,75
75	1040833,23	4353576,3
76	1040811,79	4353576,45
77	1040822,36	4353576,7
78	1040833,2	4353577,49
79	1040843,93	4353578,87
80	1040984,05	4353607,99
81	1040984,73	4353590,63
82	1040961,78	4353581,89
83	1040941,39	4353579,95
84	1040940,43	4353598,83
85	1040983,59	4353619,71
86	1040983,85	4353613,09
87	1040940,17	4353603,91
88	1040939,78	4353611,43
89	1041117,61	4353637,34
90	1041103,12	4353625,27
91	1041107,1	4353629,65
92	1041110,25	4353632,76
93	1041078,14	4353852,76
94	1041078,32	4353852,4
95	1041077,07	4353851,78
96	1041076,91	4353852,1

86:04:000001:99013:3Y2

№ пункта	X	Y
1	1040305,54	4346323,48
2	1040307,12	4346318,85
3	1040297,98	4346316,43

№ пункта	X	Y
4	1040296,42	4346320,35
5	1040302,48	4346332,46
6	1040305,2	4346324,48

№ пункта	X	Y
7	1040296,03	4346321,31
8	1040294,37	4346325,47
9	1040292,87	4346329,24
10	1040217,34	4346475,2
11	1040220,07	4346469,99
12	1040217,97	4346467,65
13	1040215,86	4346473,48
14	1040217,77	4346474,15
15	1040083,47	4346487,62
16	1040083,77	4346486,5
17	1040075,39	4346483,76
18	1040074,93	4346485,27
19	1039999,38	4346491,07
20	1040009,84	4346456,65
21	1040009,32	4346456,5
22	1040207,61	4346491,31
23	1040210,86	4346486,88
24	1040212,14	4346485,13
25	1040213,2	4346483,11
26	1040208,93	4346481,38
27	1040206,78	4346480,54
28	1040209,34	4346473,81
29	1040203,87	4346471,23
30	1040202,11	4346490,84
31	1040148,37	4346492,81
32	1040150,05	4346488
33	1040087,76	4346479,07
34	1040085,88	4346478,54
35	1040087,12	4346473,87
36	1040079,03	4346471,72
37	1040077,68	4346476,17
38	1040013,79	4346457,79
39	1040034,46	4346464,13
40	1040040,31	4346466,02
41	1040046,27	4346468,03
42	1040075,83	4346478,63
43	1040076,84	4346478,96
44	1040085,05	4346481,67
45	1040088,19	4346482,7
46	1040099,54	4346485,81
47	1040179,97	4346495,84
48	1040186,76	4346493,26
49	1040151,94	4346488,27
50	1040150,27	4346493,08
51	1040154,62	4346493,71
52	1040267,69	4346497,72
53	1040270,06	4346497,55
54	1040277,32	4346482,52
55	1040276,62	4346483,72
56	1040272,93	4346490,02
57	1040242,61	4346499,58
58	1040261,41	4346498,19

№ пункта	X	Y
59	1040262,84	4346496,03
60	1040241,55	4346496,54
61	1040218,67	4346502,21
62	1040218,75	4346501,35
63	1040222,95	4346501,04
64	1040221,18	4346497,3
65	1040222,26	4346497,27
66	1040224	4346500,96
67	1040228,8	4346500,61
68	1040228,49	4346499,96
69	1040232,75	4346500,31
70	1040236,48	4346500,04
71	1040235,3	4346496,75
72	1040219,12	4346497,16
73	1040216,35	4346497,23
74	1039984,72	4346560,13
75	1040003,76	4346493,94
76	1039999,92	4346506,58
77	1039983,71	4346559,89
78	1039981,66	4346570,75
79	1039984,14	4346562,1
80	1039983,12	4346561,85
81	1039980,52	4346570,42
82	1039931,99	4346659,75
83	1039959,44	4346564,36
84	1039975,69	4346569,03
85	1039977,14	4346564,25
86	1039956,02	4346558,17
87	1039954,6	4346562,98
88	1039928,58	4346659,67
89	1039831,12	4346999,15
90	1039832,83	4346993,73
91	1039834,36	4346991,94
92	1039836,48	4346991,74
93	1039930,31	4346665,62
94	1039926,93	4346665,53
95	1039903,09	4346742,19
96	1039829,37	4346998,4
97	1039824,12	4347034,69
98	1039827,6	4347022,6
99	1039826,42	4347022,4
100	1039823,02	4347034,37
101	1039847,68	4347043,9
102	1039848,44	4347041,77
103	1039844,06	4347040,49
104	1039841,39	4347042,06
105	1039817,05	4347062,59
106	1039819,18	4347055,06
107	1039818,4	4347055,52
108	1039817,1	4347055,19
109	1039815,28	4347061,62
110	1039816,87	4347062,25

№ пункта	X	Y
111	1039816,8	4347062,52
112	1039821,15	4347063,78
113	1039824,3	4347052,06
114	1039820,44	4347054,32
115	1039818,02	4347062,87
116	1039826,44	4347065,31
117	1039828,62	4347057,21
118	1039837,65	4347060,52
119	1039838,19	4347059,01
120	1039834,11	4347057,54
121	1039832,99	4347056,79
122	1039832,31	4347055,37
123	1039831,01	4347048,27

№ пункта	X	Y
124	1039835,62	4347045,48
125	1039836,84	4347052,36
126	1039836,98	4347052,79
127	1039837,52	4347053,39
128	1039837,81	4347053,54
129	1039839,87	4347054,21
130	1039841,47	4347049,82
131	1039845,11	4347051,16
132	1039847,33	4347044,88
133	1039840,19	4347042,76
134	1039825,49	4347051,37
135	1039822,09	4347064,05

86:04:0000001:99013:3У1

№ пункта	X	Y
1	1040554,2	4349945,12
2	1040558,21	4349948,18
3	1040551,42	4349959,58
4	1040548,85	4349963,88
5	1040543,78	4349962,63
6	1040547,58	4349956,25
7	1040525,39	4349993,53
8	1040525,53	4349995,88
9	1040524,38	4349995,21
10	1040507,87	4349996,39
11	1040514,67	4350000,39
12	1040523,62	4350006,28
13	1040521,29	4350010,19
14	1040508,41	4350002,53
15	1040506,43	4349995,53
16	1040497,88	4349996,27
17	1040494,4	4349994,2
18	1040492,13	4349994,17
19	1040491,88	4349989,17
20	1040495,82	4349989,22

86:04:0000001:36247:3У1

№ пункта	X	Y
1	1036100,17	4357729,26
2	1036137,66	4357711,84
3	1036213,47	4357670,77
4	1036253,18	4357682,58
5	1036293,34	4357693,78
6	1036297,01	4357689,62
7	1036254,56	4357677,77
8	1036214,26	4357665,79
9	1036198,19	4357673,37
10	1036135,42	4357707,38

11	1036100,69	4357723,51
12	1036097,12	4357720,99
13	1036091,9	4357723,45
14	1035973,89	4357846,67
15	1035982,89	4357834,55
16	1035981,58	4357833,56
17	1036045,44	4357745,6
18	1036064,88	4357717,9
19	1036073,27	4357704,26
20	1036069,98	4357701,95
21	1036041,37	4357742,69
22	1036008,46	4357788,03
23	1035975,11	4357838,38

24	1035977,93	4357840,43
25	1035973,82	4357846,62
26	1035838,63	4357973,54
27	1035842,99	4357972,94
28	1035924,06	4357912,77
29	1035970	4357849,51
30	1035968,46	4357848,4
31	1035960,89	4357859,83
32	1035926,48	4357900,92
33	1035919,65	4357910,33
34	1035908,13	4357920,83
35	1035891,27	4357934,99
36	1036315,97	4357694,5
37	1036407,67	4357604,64
38	1036453,91	4357559,1
39	1036452,97	4357557,81
40	1036403,31	4357605,1
41	1035740,64	4358039,1
42	1035836,72	4357968,75
43	1035829,79	4357969,7
44	1035743,25	4358036,88
45	1035734,21	4358038,12
46	1035700,84	4358048,13
47	1035700,79	4358047,77
48	1035734,23	4358043,18
49	1035716,96	4358040,5
50	1035700,09	4358042,82
51	1035699,55	4358038,99
52	1035690,96	4358040,16
53	1035691	4358041,83
54	1035693,89	4358041,32
55	1035694,97	4358047,2
56	1036086,26	4357719,49
57	1036086,97	4357719,17
58	1036089,13	4357715,4
59	1036079,18	4357708,41
60	1036076,41	4357712,58
61	1036480,68	4357538,8
62	1036489,22	4357531,79
63	1036490,55	4357527,51
64	1036488,18	4357524,92
65	1036485,36	4357527,4
66	1036484,61	4357529,81
67	1036486,27	4357531,28
68	1036481,25	4357535,66
69	1036479,35	4357537,48
70	1036432,23	4357523,39
71	1036436,23	4357523,24
72	1036439,34	4357519,85
73	1036439,24	4357518,13

74	1036430,29	4357518,47
75	1036428,6	4357516,9
76	1036426,39	4357516,93
77	1036424,32	4357514,65
78	1036429,09	4357509,8
79	1036425,97	4357507,47
80	1036421,67	4357511,73
81	1036303,58	4357696,64
82	1036307,17	4357692,45
83	1036303,4	4357691,4
84	1036299,72	4357695,57
85	1035966,71	4357842
86	1035975,39	4357828,89
87	1035974,94	4357828,55
88	1035965,76	4357841,38
89	1036412,52	4357513,79
90	1036413,81	4357512,05
91	1036410,74	4357508,66
92	1036409,02	4357511,08
93	1036422,2	4357521,29
94	1036414,5	4357512,81
95	1036413,31	4357514,41
96	1036454,47	4357529,85
97	1036455,39	4357529,1
98	1036455,32	4357528,3
99	1036453,67	4357526,77
100	1036453,53	4357526,87
101	1036453,59	4357527,23
102	1036479,79	4357539,53
103	1036480,68	4357538,8
104	1036479,35	4357537,48
105	1036478,64	4357538,15
106	1035691,28	4358052,03
107	1035692,55	4358051,91
108	1035692,24	4358051,87
109	1035691,54	4358050,91
110	1035691,26	4358050,97
111	1036090,04	4357717,65
112	1036091,42	4357717
113	1036090,71	4357716,5
114	1036480,56	4357540,47
115	1036481,48	4357539,59
116	1036482,56	4357538,56
117	1036481,4	4357539,51
118	1036480,43	4357540,31
119	1036439,03	4357523,13
120	1036439,49	4357523,12
121	1036439,47	4357522,65

86:04:000001:36247:чзу2

№ пункта	X	Y
----------	---	---



1	1040315,14	4349877,50
2	1040316,55	4349875,97
3	1040315,05	4349874,63
4	1040313,64	4349876,16

86:04:0000001:99013/чзу4

№ пункта	X	Y
1	1040520,81	4349980,70
2	1040539,14	4349949,89
3	1040538,44	4349949,40
4	1040522,94	4349955,28
5	1040518,39	4349957,91
6	1040504,14	4349970,40
7	1040498,76	4349967,07
8	1040499,37	4349966,60
9	1040514,84	4349952,91
10	1040520,49	4349949,78
11	1040532,54	4349945,20
12	1040522,47	4349938,02
13	1040518,30	4349939,81
14	1040496,83	4349957,89
15	1040490,65	4349962,06
16	1040531,90	4350014,88
17	1040536,65	4350014,48
18	1040533,36	4350012,43
16	1040531,90	4350014,88
20	1040512,05	4350018,09
21	1040509,66	4350016,65
22	1040514,67	4350000,39
23	1040511,03	4349998,18
24	1040507,86	4349996,21
25	1040507,87	4349996,39

**Сведения о границах территории, применительно к которой осуществляется подготовка проекта межевания, содержащие перечень координат характерных точек таких границ в системе координат, используемой для ведения Единого государственного реестра недвижимости**

Сведения о границах территории проектируемого объекта, содержащего перечень координат характерных точек этих границ в системе координат, используемой для ведения Единого государственного реестра недвижимости, отсутствуют.

**Вид разрешенного использования образуемых земельных участков, предназначенных для размещения линейных объектов и объектов капитального строительства, проектируемых в составе линейного объекта, а также существующих земельных участков, занятых**

**линейными объектами и объектами капитального строительства,  
входящими в состав линейных объектов, в соответствии с проектом  
планировки территории**

Вид разрешенного использования образуемых земельных участков установлен в соответствии с пунктом 13 части 1 статьи 25 Лесного кодекса Российской Федерации – «строительство, реконструкция, эксплуатация линейных объектов».

Вид разрешенного использования образуемого земельного участка с категорией земли промышленности, устанавливается в соответствии с классификатором видов разрешенного использования земельных участков, утвержденным приказом Федеральной службы государственной регистрации, кадастра и картографии от 10 ноября 2020 года № П/0412 – «недропользование».

Таблица 16

**Вид разрешенного использования образуемых земельных участков**

№ п/п	Условные номера образуемых земельных участков	Кадастровые номера земельных участков, из которых образуются земельные участки	Площадь образуемых земельных участков, га	Вид разрешенного использования образуемых земельных участков	Категория земель
1	2	3	4	5	6
1	86:04:0000001:36247/чзу1	86:04:0000001:36247	0,2504	Строительство, реконструкция, эксплуатация линейных объектов	Земли лесного фонда
2	86:04:0000001:36247:ЗУ1	86:04:0000001:36247	0,3285	Строительство, реконструкция, эксплуатация линейных объектов	Земли лесного фонда
3	86:04:0000001:99013/чзу1	86:04:0000001:99013	0,3524	Строительство, реконструкция, эксплуатация линейных объектов	Земли лесного фонда
4	86:04:0000001:99013/чзу2	86:04:0000001:99013	0,0423	Строительство, реконструкция, эксплуатация линейных объектов	Земли лесного фонда
5	86:04:0000001:99013/чзу3	86:04:0000001:99013	2,1777	Строительство, реконструкция, эксплуатация линейных объектов	Земли лесного фонда
6	86:04:0000001:99013/чзу4	86:04:0000001:99013	2,0474	Строительство, реконструкция, эксплуатация линейных объектов	Земли лесного фонда
7	86:04:0000001:99013:ЗУ1	86:04:0000001:99013	0,0236	Строительство, реконструкция, эксплуатация линейных объектов	Земли лесного фонда
8	86:04:0000001:99013:ЗУ2	86:04:0000001:99013	0,3474	Строительство, реконструкция, эксплуатация линейных объектов	Земли лесного фонда

1	2	3	4	5	6
9	86:04:0000001:99013:3У3	86:04:0000001:99013	0,2405	Строительство, реконструкция, эксплуатация линейных объектов	Земли лесного фонда
10	86:04:0000001:99013:3У4	86:04:0000001:99013	0,2442	Строительство, реконструкция, эксплуатация линейных объектов	Земли лесного фонда
11	86:04:0000001:99090/чзу1	86:04:0000001:99090	1,7305	Строительство, реконструкция, эксплуатация линейных объектов	Земли лесного фонда
12	86:04:0000001:99090/чзу2	86:04:0000001:99090	1,7421	Строительство, реконструкция, эксплуатация линейных объектов	Земли лесного фонда
13	86:04:0000001:99090:3У1	86:04:0000001:99090	0,109	Строительство, реконструкция, эксплуатация линейных объектов	Земли лесного фонда
14	86:04:0000001:99090:3У2	86:04:0000001:99090	0,3023	Строительство, реконструкция, эксплуатация линейных объектов	Земли лесного фонда
15	86:04:0000001:36247:чзу2	86:04:0000001:36247	0,0004	Строительство, реконструкция, эксплуатация линейных объектов	Земли лесного фонда
16	86:04:0000001:99013/чзу1	86:04:0000001:99013	0,0797	Строительство, реконструкция, эксплуатация линейных объектов	Земли лесного фонда

».

Директор Департамента  
пространственного развития  
и архитектуры автономного  
округа – главный архитектор

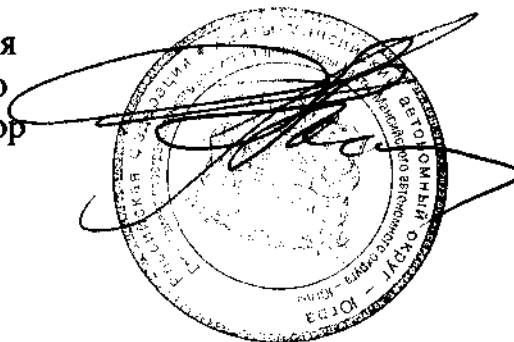

В.В.Семенова